

**СОДЕРЖАНИЕ**

1. Введение	5	5.3 Чтение памяти, если были тревоги и неисправности .	15
1.1 Обзор.....	5	5.4 Корректировка неисправностей	15
1.2 Характеристики системы.....	6	6. Специальные функции	15
1.3 Используемые термины	6	6.1 Наблюдение за людьми, остающимися в доме .	15
1.4 Символы, используемые в Руководстве.....	6	6.2 Аварийный вызов помощи.....	16
1.5 Кнопки управления	6	6.3 Дистанционное управление по телефону	16
1.6 Многофункциональный передатчик	7	6.4 Сообщение на частный телефон	17
1.7 Речевое сопровождение	7	6.5 Дистанционное управление при помощи SMS ..	17
1.8 Функция энергосбережения экрана	8	6.6 Сообщение при помощи SMS	18
2. Включение режима охраны	8	6.7 Рассылка сообщений на пейджер.....	18
2.1 Кнопки включения режима охраны.....	8	6.8 Проведение теста перемещением.....	18
2.2 Подготовка к включению режима охраны	8	7. Установки пользователя	19
2.3 Включение режима охраны 'ПОЛНАЯ ОХРАНА' ..	9	7.1 Какие установки необходимы?.....	19
2.4 Включение режима охраны 'ЧАСТ ОХР'	9	7.2 Вход в меню Настроек.....	19
2.5 Переключение м/у режимами 'ЧАСТ ОХР' to	9	7.3 Зоны обхода	20
'ПОЛНАЯ ОХРАНА'	9	7.4 Просмотр списка зон обхода	20
2.6 Переключение м/у режимами 'ПОЛНАЯ ОХРАНА'	9	7.5 Вызов предыдущей схемы обхода.....	20
to 'HOME'	9	7.6 Программирование телефонных номеров	21
2.7 Включение режима охраны 'Instant'	9	7.7 Установка кодов пользователя	21
2.8 Принудительное включение охраны	10	7.8 Регистрация кнопочных передатчиков.....	23
2.9 Включение «ключевого» режима охраны	10	7.9 Удаление передатчиков	23
2.10 Инициализация Тревоги.....	10	7.10 Установка речевых опций.....	24
2.11 Инициализация Пожарной тревоги	11	7.11 Автоматическая постановка на охрану.....	24
2.12 Инициализация Аварийной тревоги	11	7.12 Установка времени постановки на охрану	24
2.13 Выключение режима охраны и отключение тревоги	11	7.13 Активация функции пронзительной сирены.....	24
2.14 Сигналы тревоги	11	7.14 Установка времени и формата времени	25
3. Управление звуком и записью	12	7.15 Установка даты и формата даты	25
3.1 Кнопки управления звуком и записью	12	7.16 Функция расписания	25
3.2 Регулировка громкости звука	12	7.17 Режим установщика	25
3.3 Речь ON/OFF	12	8. Чтение списка событий	25
3.4 Запись сообщения	12	8.1 Описание списка событий	25
3.5 Прослушивание сообщения	12	8.2 Процедура чтения	26
3.6 Включение/выключение зон звукового оповещения ..	12	9. Обслуживание	26
4. Управление электрическими приборами	13	9.1 Замена аккумулятора	26
4.1 Возможности контроля и кнопки управления	13	9.2 Замена аккумулятора в беспроводных устройствах	27
4.2 Ручное включение Эл.приборов	13	9.3 Периодическое тестирование	27
4.3 Ручное выключение Эл.приборов	13	9.4 Уход за панелью	27
4.4 Освещение DIM/BRIGHT	13	10. Ограничения применения	27
4.5 Автоматическое включение/выключение	13	Приложение А. Глоссарий	27
5. Чтение памяти тревог и неисправностей	14	Приложение В. SMS сообщения	29
5.1 Просмотр памяти тревог и тамперной тревоги ..	14	Уведомление FCC	32
5.2 Просмотр информации о неисправностях	14		

Краткий справочник основных операций управления панелью PowerMax

Включение режима охраны ПОЛНАЯ ОХРАНА (отсутствие) + + [Код]*

Включение режима охраны ВЗЯТИЕ МГНОВ. + + [Код]* + +

Включение режима охраны ЧАСТ ОХР (присутствие) + + [Код]*

Включение режима охраны ПЕРИМЕТР МГНОВ. .. + + [Код]* + +

Включение режима охраны ВЗЯТИЕ С КОНТР..... + + [Код]* + +

Принудительное включение режима охраны ПОЛНАЯ ОХРАНА (система не готова) + + [Код]* +
+ (для выключения пред. сигнала бузера)

Принудительное включение режима охраны

ЧАСТ ОХР (система не готова)..... +  + [Код]* +  (для выключения пред. сигнала бузера)

Выключение режима охраны

и отключение тревоги..... +  + [Код]

* Заводской код мастера по умолчанию **1 1 1 1**. Код не требуется, если установщик произвел быструю постановку на охрану.

Для смены заводского кода по умолчанию на секретный код без задержки (смотри пар. 7.7)

Уважаемый покупатель,

Благодарим Вас за приобретение PowerMax+, высокотехнологичной системы управления, произведенных компанией Visonic Ltd.

Пожалуйста, заполните карточку ниже для получения дальнейшего обслуживания.

Название компании: _____

Телефон №: _____

Контактное лицо: _____

Также, убедитесь что Вы имеете телефонный номер центральной станции, куда будет посылать сообщения. Ваша система. Вы должны получить "ACCOUNT NUMBER" (идентификационный номер). Используемый для идентификации вашей системы тревоги на центральной станции.

Название станции мониторинга _____

Номер телефона: _____

Мой идентификационный №: _____

Если ваша система была установлена для контакта с частными телефонами, запишите номера телефонов, запрограммированных установщиком :









Телефон No. 1: _____

Телефон No. 2: _____

Телефон No. 3: _____

Телефон No. 4: _____

Значение звуковых сигналов

Звук	Очередность	Значение
 (-)	Только один раз	Была нажата кнопка на клавиатуре
  (- -)	Только один раз	Система автоматически возвращается в предыдущие состояние.
   (- - -)	Один раз в минуту	Была обнаружена неисправность
 (- - - —)	Только один раз	Команда / действие было выполнено успешно.
 (—)	Только один раз	Недоступная команда – неверный код – отказ в выполнении.
Сначала редкие гудки зуммера (- - - - -) и затем учащаются в течении последних 10 сек. (- - - - - - - -).	Только один раз во время задержки, определенное установщиком	Тревога задержки выхода в режиме охраны систем; также тревога задержки входа во время входа через зону задержки.
(—)	Непрерывный звук в режиме охраны (длится до последних 10-ти секунд выходной задержки)	“Принудительная охрана” имеет место когда система «не готова» (звук прекращается при нажатии кнопки охраны снова).
 (ding-dong)	Только один раз	Зона звукового оповещения была потревожена (когда система находится в неохраняемом режиме).

Сигналы индикации

Светодиод	Поведение	Значение
ОХРАНЫ	Горит постоянно	Система находится в режиме полной охраны
	Мигает	Система находится в режиме частичной охраны
	Не горит	Система находится вне режима охраны
НЕИСПРАВНОСТИ	Горит постоянно	Была обнаружена неисправность
	Не горит	Нет неисправностей - все хорошо
ЗВУКОВОГО ОПОВЕЩЕНИЯ	Горит постоянно	Звуковая функция активна- зона звук. оповещения будет звучать если будет потревожена
	Не горит	Звуковая функция неактивна- зона звук. оповещения не будет звучать если будет потревожена
ПИТАНИЯ	Горит постоянно	Система работает от источника переменного тока.
	Не горит	Система работает от аккумулятора.

Сигналы сирены

Тип тревоги	Графическое представление сигнала	Вербальное описание сигнала
Взлом / 24 часа/ Panic	—————	ON постоянно
Пожар	--- --- --- ---	ON - ON - ON - пауза - ON - ON - ON - пауза
Тест*	— (обе внутренняя и внешняя сирены)	ON 2 секунды (один раз)

* Только для дополнительного использования.

Полезные заметки для пользователей Powermax+

Прекращение тревоги: Когда звучит тревога – нажмите кнопку СНЯТИЕ (P) на кнопочном кольце передатчика или  на клавиатуре и затем введите ваш код доступа (1 1 1 1 по умолчанию).

Прекращение гудков зуммера неисправности: Когда происходит неисправность в системе, то на передней панели начинает мигать индикатор неисправности- ПРОБЛЕМА и прозвучит 3 последовательных гудка зуммера за минуту. Если вы не желаете устранять неисправность немедленно и гудки беспокоят вас, нажмите кнопку СНЯТИЕ (P) на кнопочном кольце передатчика или  на клавиатуре и затем введите ваш код доступа (1 1 1 1 по умолчанию). Это приведет к выключению зуммера на 4 часа, после чего гудки зуммера снова возобновятся. Однако, будьте осведомлены, что гудки зуммера неисправности ни в каком случае не звучат в ночные часы.

Зоны периметра и внутренние зоны как 24-часовые зоны: Большинство датчиков защиты в вашей системе расположены в зонах периметра и внутренних зонах. Эти зоны включают тревогу когда система находится в режиме охраны и не включают ее, когда система в неохраняемом режиме. Остальные датчики, расположенные в 24-часовых зонах будут включать тревогу вне зависимости находится система в режиме охраны или нет.

Режим охраны когда зоны периметра не контролируются (дверь или окна открыты): Когда охраняемая дверь или окно открыты то на дисплее появиться "НЕ ГОТОВ" (нет готовности) Вы можете определить какая зона "не готова" нажимая кнопку <ВЫБОР>. Вы можете устранить проблему закрыв дверь или окно или произведя "Forced arming" /принудительную охрану (деактивацию зоны) , если это может сделать установщик системы. В случае если вы намеренно выбрали обход зоны, то оставьте дверь или окно открытыми и поставьте систему на охрану (голосовое сообщение проинформирует вас, что система находится под "Forced Arming" / принудительной охраной).

Обходные зоны не будут защищены в течении одного периода охраны.

Доступ к 24-часовым зонам: Если вы хотите получить доступ к датчикам, определенным как 24-часовые зоны без активизации тревоги:

- Нажмите <ДАЛЕЕ> -на дисплее появиться: **РАБОЧИЙ РЕЖИМ.**
- Нажмите <ДАЛЕЕ> снова – на дисплее появиться: **УСТ ПОЛЬЗОВАТЕЛЯ.**
- Нажмите <ВЫБОР> - на дисплее появиться: **ВВЕДИТЕ КОД ____.**
- Введите ваш 4-х значный код пользователя <КОД> - прозвучит мелодия успеха (- - - —).

У вас есть 4 минуты, в течении которых 24-часовые датчики будут открыты и доступны . **По истечении 4-х минут система автоматически возвращается в нормальный режим.**

Отмена случайной тревоги: В время тревоги внутренний звук активируется первым на определенный период времени (определяется установщиком). Затем внешняя сирена активируется и посылается сообщение на центральную станцию. Если вы случайно включили тревогу, вы можете просто снять систему с охраны до возникновения внешней сирены- сообщение о тревоге не будет послано.

Если вы случайно включили тревогу и внешняя тревога включилась, то также можете просто снять с охраны систему в течении периода, определенного установщиком (от 1 до 15 мин.). Если вы успеете снять с охраны вовремя, то на центральную станцию будет послано сообщение **ОТМЕНА ТРЕВ (отменить тревогу)**.

Выход после истечения выходной задержки: Если вы вышли из охраняемого помещения по истечении времени выходной задержки (зуммер выходной задержки выключается), система рассматривает это как вы только что вошли. Входная задержка активируется и включится зуммер входной задержки. Для предотвращения тревоги вы должны снять систему с охраны до того истечения времени входной задержки.

Вторжение во время вашего отсутствия: Если при приближении к дому вы слышите сирену тревоги и освещение включено (должно быть выключено)- возможно нарушитель находится внутри или произошло другое событие. Не входите в дом, вызовите аварийную службу.

1. ВВЕДЕНИЕ

1.1 Общие сведения

Панель управления PowerMax+ это беспроводная система защищающая от вторжения и пожара и имеющая самозащиту. Также она может управлять освещением и другими электрическими устройствами в вашем доме и контролировать деятельность пожилых людей остающихся дома. Состояние панели выводится визуально и голосом. В большинстве случаев записанный звуковой запрос требует корректного выполнения операций. Панель управления PowerMax+ (см. Рисунок 1) собирает данные от различных детекторов расположенных в защищаемой зоне и по периметру (см. Рисунок 2). Если система не включена в режим охраны, то она выдает визуальную и звуковую информацию о своем состоянии, а также выдает тревогу при обнаружении дыма или вторжении в круглосуточную зону (зона активная 24 часа в день). В режиме охраны система выдает тревогу при обнаружении вторжения в любую защищенную зону. Вы должны знать 4 цифры кода для управления системой (мастер пользователь), а также вы можете назначить 7 дополнительных кодов для управления другими людьми. Кроме того вы можете использовать до 8 беспроводных пультов управления основными функциями системы без доступа к панели управления.

Система распознает множество событий - тревоги, попытки взлома детекторов и несколько типов неисправностей. Сообщения о событиях автоматически передаются по обычной телефонной сети или GSM сети на Центральную станцию, а также на частные телефоны (голосовым сообщением/ сообщения SMS). Пользователь, получив такое сообщение может принять соответствующие меры.



Рисунок 1. Панель управления с закрытой крышкой
ВНИМАНИЕ! Все основные сведения для управления системой вы можете найти в Разделе 2 данного Руководства.

Если вы не понимаете некоторые термины, то обратитесь к Приложению А данного Руководства.

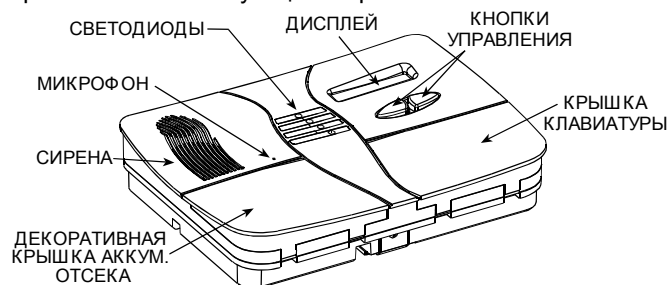

Рисунок 2. Типичная конфигурация системы.

1.2 Особенности системы

Панель управления PowerMax+ имеет следующие уникальные особенности:

- **30 индивидуальных названий зон:** Каждая зона обозначается не только номером, но еще имеет свое название (требуется от установщика назначить соответствующие названия зонам).
- **Несколько вариантов режима охраны:** ПОЛНАЯ ОХРАНА (отсутствие), ЧАСТ ОХР (присутствие), ВЗЯТИЕ МГНОВ., ПЕРИМЕТР МГНОВ., РЕЖ КОНТРОЛЯ и ОБХОД.
- **Жидкокристаллический дисплей (LCD):** Четкая информация о статусе и вывод запросов крупными буквами.
- **Часы реального времени:** Текущее время выводится в правой стороне дисплея.
- **Несколько вариантов передачи сообщений:** Сообщения о событиях передаются на Центральную станцию, на частные телефоны или на пейджер.
- **Возможность выбора передаваемых сообщений:** Установщик может запрограммировать какие из сообщений будут передаваться по разным направлениям.
- **Ключевой режим:** Сообщение о ключевом выключении режима охраны автоматически передается на выбранные телефоны, если система была выключена "ключевым" пользователем (например, ребенком).
- **Речевые предупреждения и инструкции:** Сообщения о статусе, записываемые речевые сообщения на встроенный динамик (если панель управления оснащена дополнительным речевым модулем, см. пар.7.10).
- **Обмен сообщениями:** Перед уходом вы можете записать короткое голосовое сообщение для другого человека, который придет позже. Позже он может прослушать это сообщение оставленное вами.
- **Управление системой с клавиатуры или дистанционными пультами:** Полное управление системой производится с клавиатуры, а основные функции выполняются нажатием кнопок на дистанционном пульте управления.
- **Дистанционное управление с удаленного телефона:** Вы можете управлять PowerMax+ с удаленного телефона, включать и выключать режим охраны и получать информацию о статусе системы.
- **Цифровые клавиши используются как функциональные:** Когда выключен режим охраны, цифровые клавиши используются для управления различными функциями системы. Простые рисунки на каждой клавише указывают ее назначение.
- **Управление электрическими устройствами:** Освещение и электрические приборы могут управляться с помощью дополнительного блока X-10. Ваш установщик может выбрать необходимый метод управления (при возникновении события, по таймеру или командой с пульта управления).
- **Дистанционное управление с помощью PGM:** Механизм управления воротами, освещением и другими приборами может включаться и выключаться через PGM выход (программируемый).
- **Сохранение данных:** Вы всегда можете получить информацию о статусе, неисправностях и состояниях тревоги - визуальным и голосом.
- **Возможность наблюдения за пожилыми и больными людьми и инвалидами (не используется в UL-listed системах):** Система может быть запрограммирована для наблюдения за

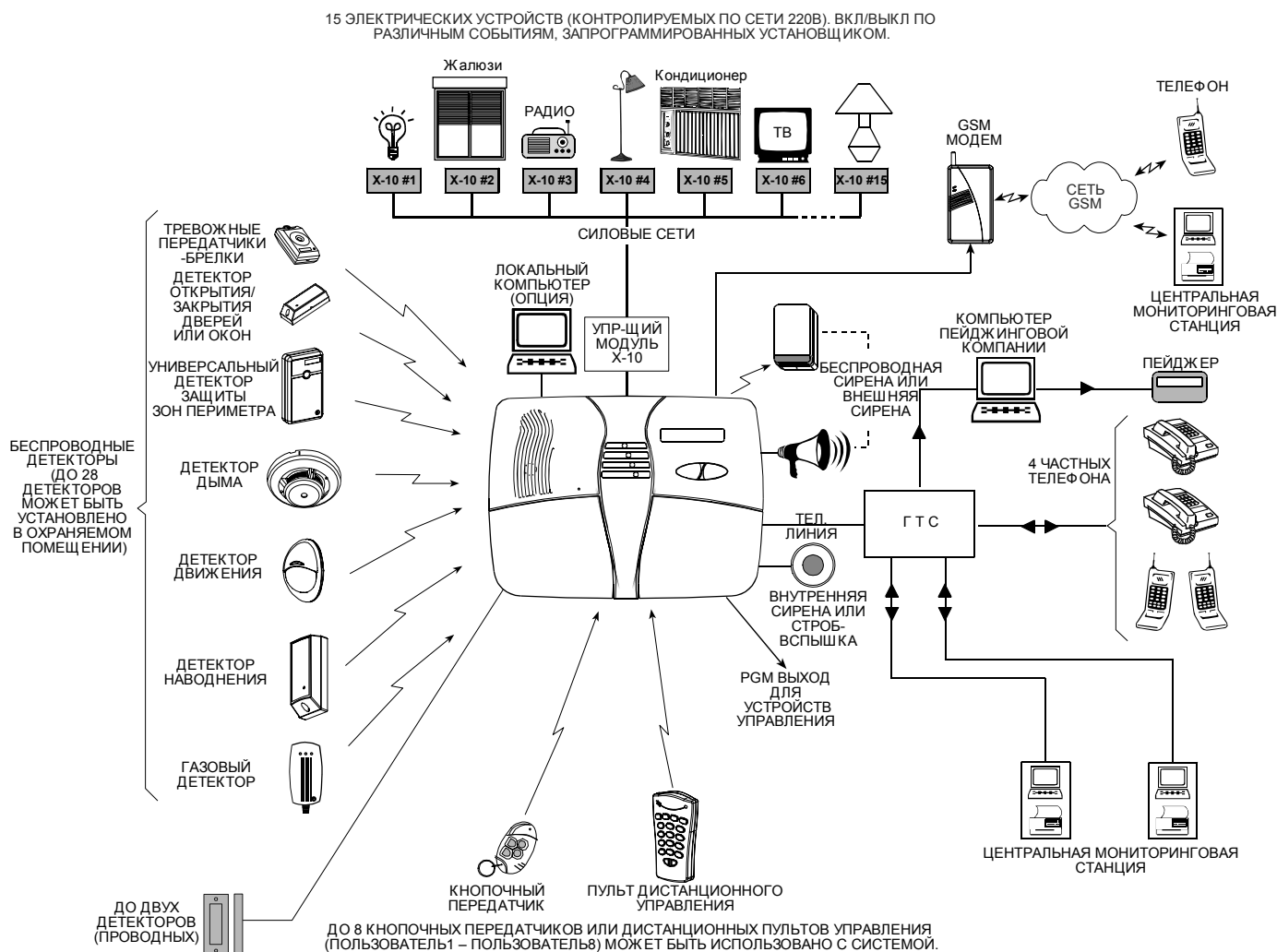
активностью в охраняемой зоне. Она посылает тревожное сообщение, если наблюдаемый человек долго не проявляется.

- **Тревожный звонок.** С помощью миниатюрного передатчика можно в стрессовой ситуации послать сообщение о помощи.
- **Принудительное снятие с охраны(под давлением):** Если пользователь был вынужден снять систему с охраны, то он может использовать специальный код, что снимет систему с охраны как обычно, но пошлет сообщение о тихой тревоге на центральную станцию.
- **Контроль системы:** Все беспроводные детекторы в защищаемой зоне периодически посылают контрольные сообщения о своем состоянии. Если PowerMax+ не получает такое сообщение, то выдается сигнал о неисправности.
- **Контроль аккумулятора:** Вам не нужно беспокоиться о возможном разряде аккумулятора. PowerMax+ выдает сообщение о разряде аккумулятора беспроводных устройств, если аккумулятор близок к разряду.

1.3 Используемые термины



Желательно чтобы вы внимательно изучили описание терминов из Приложения А к данному Руководству. Однако если вы уже имеете опыт работы с системами сигнализации, то достаточно просто прочитать его.

1.4 Символы, используемые в данном руководстве

Символ	Значение
+	Нажатие кнопки: Нажмите кнопку, на которую указывает палец.
☞	Секретный код: 1 1 1 1 по умолчанию.
☹	Сбой: "неудача" (———).
☺	Успех "сигнал победы" (- - - ———).
♪	Один гудок (-): При нажатии кнопки
♪♪	Двойной гудок (- -): Индикация автоматического таймаута.
♪♪♪	Тройной гудок (- - -): выдается раз в минуту, сообщает о неисправности.
☀	Тревога зуммера: зуммер постоянно гудит.
!⌚!	Звук входной/выходной задержки: сначала редкие гудки (- - - - -) последние 10 секунд частые гудки (- - - - - - -).
⏏	Мигающий курсор.
☀	Индикатор горит: Название индикатора приводится рядом с символом.
☀	Индикатор мигает: Название индикатора рядом с символом мигает.
⦿	Индикатор погас: название индикатора рядом с символом погасло.
🗣	Голосовое сопровождение через динамики.

1.5 Кнопки управления

Когда клавиатура закрыта, как показано на Рисунке 1, то на панели управления доступны только 2 кнопки.

Кнопка	Назначение
ДАЛЕЕ 	Перемещение к следующей позиции меню
ВЫБОР 	Перемещение к предыдущей позиции меню, или показать текущую установку

Если открыть клавиатуру (см. Рисунки 4), то будут доступны специальные функциональные кнопки. Назначение этих кнопок описано в следующих разделах данного руководства.

1.6 Многофункциональный передатчик

Ваша система управляется сигналами, посылаемыми 4х кнопочным передатчиком - брелком (МСТ-234), который вы и другие пользователи могут носить. Назначение каждой кнопки показано на Рисунке 3. Ваш установщик может запрограммировать кнопку AUX (дополнительная) для выполнения различных задач.

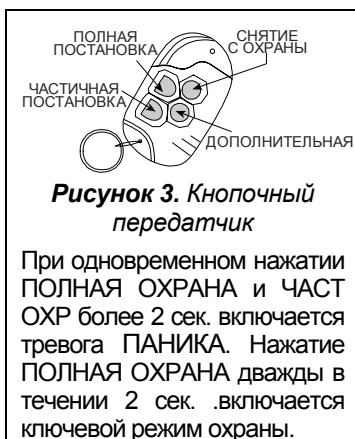

Примечание: Для UL-listed систем, кнопка AUX не должна быть запрограммирована для активации любого выхода.

- А.** Управление воротами и другими электрическими устройствами: Нажатие кнопки AUX открывает / закрывает электроуправляемые ворота, или включает / выключает другие электрические приборы в вашем доме.
- В.** Включение системы в режиме INSTANT (мгновенный) (без входной задержки): Нажатие кнопки AUX немедленно включает систему в режим охраны без выходной задержки. При этом вход в защищаемую зону вызывает немедленную тревогу. Вы и другие владельцы передатчиков не должны иметь проблем, потому что вы можете снять систему с охраны нажатием кнопки снятия (⏏)

(выключение режима охраны) прежде чем войти в охраняемую зону.

- С.** Получение информации о статусе системы: Нажатие на кнопку AUX также может включить речевой процессор, который сообщит текущий статус системы через встроенный динамик.

Снятие с охраны передатчиком с низким уровнем аккумулятора

Если вы пытаетесь снять систему с охраны при помощи передатчика с низким уровнем аккумулятора, то прозвучит гудок протеста в течении 15 секунд (если он запрограммирован установщиком). В течении этого периода вы должны снова нажать на кнопку снятия с охраны на передатчике или панели управления (для панели управления требуется код установщика). Если вы сделаете это в течении 15 секунд, то в журнале будет сохранено сообщение о низком уровне аккумулятора.

- А.** Нажмите ПОЛНАЯ ОХРАНА дважды для постановки системы на охрану или в противном случае система не будет поставлена на охрану и подтверждение (от пользователя, что он знает о низком уровне аккумулятора) не будет сохранено в журнале событий.
- В.** Нажмите ПОЛНАЯ ОХРАНА и затем нажмите кнопку снятия с охраны, для подтверждения. В противном случае подтверждение не будет сохранено в журнале событий.

1.7 Голосовое сопровождение

Записываемые сообщения объявляют ваши команды и выдают запросы на выполнение некоторых действий. Также объявляют тревогу и неисправности. Речевые сообщения дают краткие четкие указания простым языком. Поэтому мы в следующих Разделах не объясняем их, а фокусируем внимание на дисплее и сигналах зуммера. Это делает Руководство пользователя более простым и кратким.



Рисунок 4. Контрольные кнопки и индикаторы

Примечание относительно кнопки выключения динамика

Кнопка Mute Speaker/ выключения динамика активна только если доступна функция "ГОЛОСОВЫЕ ОПЦИИ" / установка голосовой функции (смотри рис. 8).

1.8 Функция энергосбережения экрана

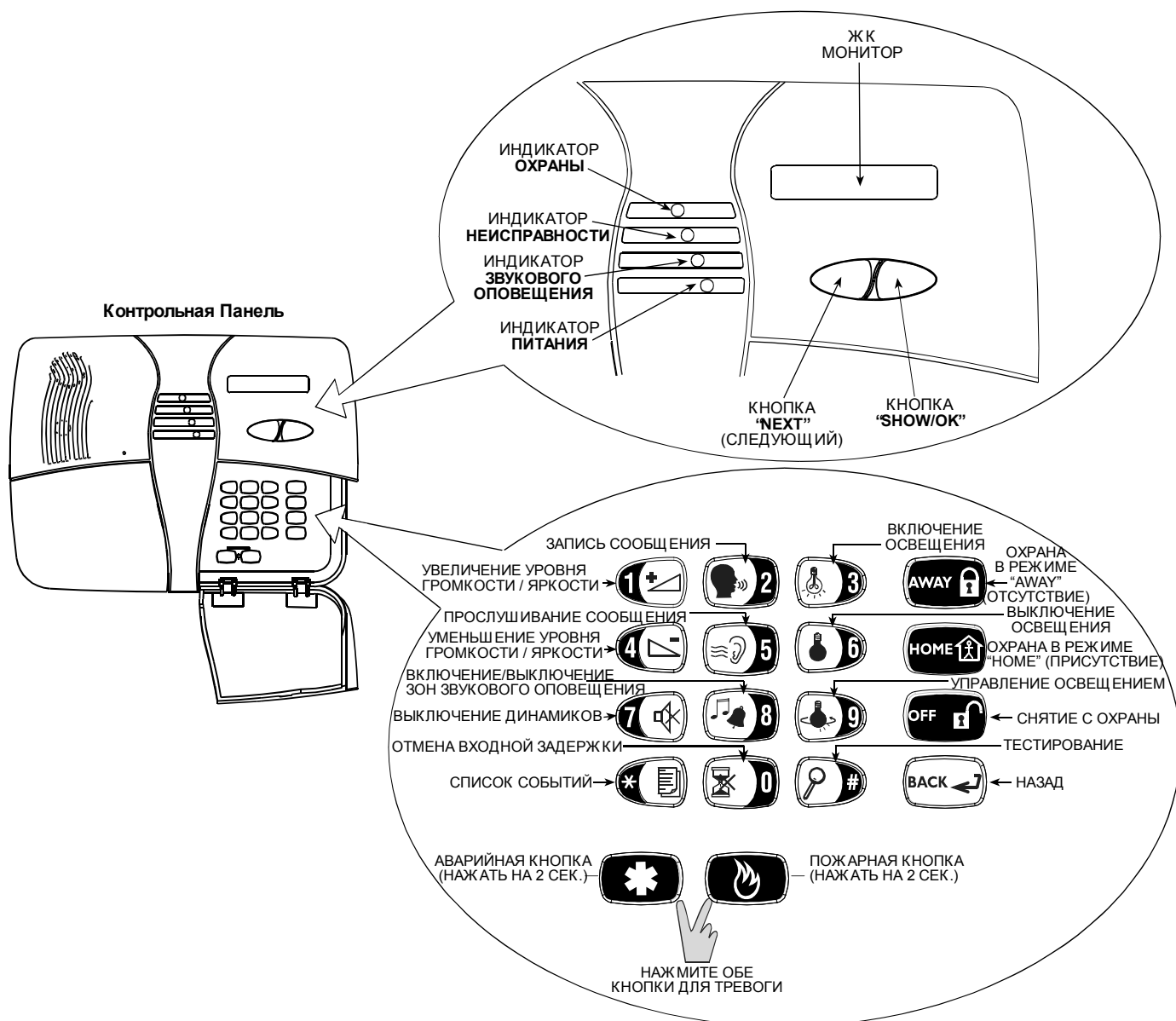
Если вы не нажимаете ни какой кнопки в течении 30 секунд, то дисплей "PowerMax" и индикаторы гаснут (для предотвращения вторжения знающих статус системы). Дисплей включается после введения кода пользователя и нажатия кнопки OFF **Выкл По Коду** или при нажатии любой кнопки (**Выкл Нажат Клав**), смотря как было

выбрано установщиком. Если выбрана опция **Выкл Нажат Клав**, то при первом нажатии любой кнопки (кроме кнопок Fire/Пожар и Emergency/Аварийная) дисплей включается и при повторном нажатии активируются функции кнопок. При первом нажатии кнопок Fire и Emergency происходит включение дисплея и также активируются функции Fire/Emergency .

2. ВКЛЮЧЕНИЕ РЕЖИМА ОХРАНЫ

2.1. Кнопки включения режима охраны

Кнопка	Назначение
	Режим охраны, когда никого нет дома
	Режим охраны, когда дома есть люди
	Отменяет входную задержку (мгновенная тревога)

	Выключает режим охраны и прекращает тревогу
	Тестирует систему (см. Раздел 6.5)

2.2 Подготовка к включению режима охраны

Перед включением режима охраны убедитесь, что на дисплей выведено ГОТОВ:

ГОТОВ НН:ММ

Если ГОТОВ выведено - все зоны закрыты и система может быть поставлена в любой желаемый режим охраны. Если хотя бы одна зона открыта (нарушена) - то система не готова. На дисплей будет выведено:

НЕ ГОТОВ НН:ММ

Если выведено НЕ ГОТОВ нажмите кнопку ВЫБОР для просмотра номеров и названий всех открытых зон поочередно.

Предположим что Зона 2 (задняя дверь) и Зона 13 (кухня) открыты. Вам необходимо выполнить следующие операции:

Действие	На дисплее	Звук
+ ВЫБОР	НЕ ГОТОВ НН:ММ	
+ ВЫБОР	ЧЕРНЫЙ ХОД ↶ (меняется) ↷ Z2 ОТКРЫТА	
+ ВЫБОР	Кухня ↶ (меняется) ↷ Z13 ОТКРЫТА	
None (см. прим. ниже)	↓ (через 10 секунд) ↓ НЕ ГОТОВ НН:ММ	

Примечание: Для быстрого выхода на любой стадии нажмите кнопку + BACK.

Очень рекомендуется закрыть открытые зоны, чтобы система была готова встать в режим охраны. Если вы не знаете, как это сделать - обратитесь к установщику.

ВНИМАНИЕ! Все описанные процедуры включения режима охраны подразумевают, что установщик запрограммировал режим quick arming (быстрое включение). Если быстрое включение запрещено, то система запросит ваш секретный код.

2.3 Включение режима охраны 'ПОЛНАЯ ОХРАНА'

Если система готова / ГОТОВ, выполните следующие операции:

Действие	На дисплее	Звук
+ AWAY	ВЗЯТИЕ ↓ ПОКИНЬТЕ ОБЪЕКТ ↓ (Вых.задержка) ↓ ПОЛНАЯ ОХРАНА	
ОХРАНА горит постоянно во время режима охраны		

2.4 Включение режима охраны 'ЧАСТ ОХР'

Если все зоны периметра готовы (ГОТОВ) и разрешено быстрое включение выполните следующие операции:

Действие	На дисплее	Звук
+ HOME	ВЗЯТИЕ ПЕРИМЕТР ↓ (выходная задержка) ↓ ЧАСТ ОХР НН:ММ	

ОХРАНА мигает в течении режима охраны

2.5 Переключение между режимами 'ЧАСТ ОХР' и 'ПОЛНАЯ ОХРАНА'

Не снимайте систему с охраны- просто нажмите + AWAY. Реакция будет такая же, как описано в пар.2.2. Покиньте дом до истечения выходной задержки.

2.6 Переключение между режимами 'ПОЛНАЯ ОХРАНА' и 'ЧАСТ ОХР'

Не снимайте систему с охраны- просто нажмите + HOME. Для повышения уровня безопасности панель управления PowerMax+ запросит ввести мастер код или код пользователя, это подтверждает ваше право управлять системой.

Действие	На дисплее	Звук
+ HOME	ВВЕДИТЕ КОД [] [] [] []	
+ []	ВЗЯТИЕ ПЕРИМЕТР ↓ (Выходная задержка) ↓ ПЕРИМЕТР НН:ММ	
ОХРАНА мигает в течении режима охраны		

Если в режиме охраны ПОЛНАЯ ОХРАНА была тревога, то на дисплей будет выведено:

Действие	На дисплее	Звук
+ HOME	ВВЕДИТЕ КОД [] [] [] []	
+ []	ВЗЯТИЕ ПЕРИМЕТР ↓ (Выходная задержка) ↓ ЧАСТ ОХР НН:ММ ↶ (меняется) ↷ ПЕРИМЕТР ПАМЯТЬ	
ОХРАНА мигает в течении режима охраны		

2.7 Включение режима охраны 'Instant' (мгновенный)

Вы можете включить режим ПОЛНАЯ ОХРАНА или ЧАСТ ОХР без входной задержки – любое движение в защищаемой зоне вызывает немедленную тревогу. Если вы хотите включить режим ВЗЯТИЕ МГНОВ. выполните следующие операции:

Действие	На дисплее	Звук
+ AWAY	ВЗЯТИЕ	
+ INSTANT	ВЗЯТИЕ МГНОВ ↶ (меняется) ↷ ПОКИНЬТЕ ОБЪЕКТ ↓ (выходная задержка) ↓ ПОЛНАЯ ОХРАНА	
ОХРАНА горит в течении режима охраны		

Если вы хотите включить режим ПЕРИМЕТР МГНОВ. выполните следующие операции:

Действие	На дисплее	Звук
	ВЗЯТИЕ ПЕРИМЕТР	
	ВЗЯТИЕ МГНОВ ↶ (меняется) ↷ ВЗЯТИЕ ПЕРИМЕТР	
Пройдите во внутр.зону	↓ (Вых Задерж) ↓ ПЕРИМЕТР НН:ММ ↶ (меняется) ↷ ПЕРИМЕТР МГНОВ	
ОХРАНА индикатор мигает в течении режима охраны		

2.8 Принудительное включение охраны

(Не используется в UL системах)

Принудительное включение позволяет вам включить режим охраны, даже если одна или несколько зон нарушены, а на дисплей выведено НЕ ГОТОВ.

Автоматическое принудительное включение работает только тогда, если эта функция разрешена установщиком при программировании. Нарушенные зоны будут отключены - не будут охраняться. Охраняемая площадь не будет максимально защищена.

Примечание: При принудительном включении режима охраны зуммер «протестует» постоянным гудком до последних 10 секунд выходной задержки. Вы можете отключить этот гудок нажатием кнопки охраны снова.

Если на дисплее НЕ ГОТОВ то для принудительного включения режима "ПОЛНАЯ ОХРАНА" выполните следующие операции:

Действие	На дисплее	Звук
	ВЗЯТИЕ ↓ ПОКИНЬТЕ ОБЪЕКТ	
 (зуммер молчит)	↓ (выходная задержка) ↓ ПОЛНАЯ ОХРАНА	
ОХРАНА индикатор горит в течении режима охраны		

Если на дисплее НЕ ГОТОВ то для принудительного включения режима "ЧАСТ ОХР" выполните следующие операции:

Действие	На дисплее	Звук
	ВЗЯТИЕ ПЕРИМЕТР	
 (зуммер молчит) Пройдите во внутр.зону	↓ (Выходная задержка) ↓ ЧАСТ ОХР НН:ММ	
ОХРАНА индикатор мигает в течении режима охраны		

2.9 Включение «ключевого» режима охраны

(Не для использования в UL смстемах)

Этот режим полезен, если родители, находясь на работе, хотят знать вернулись ли дети из школы. Когда система находится в "ключевом" режиме охраны, то при его выключении посылается "ключевое сообщение" если это сделал "ключевой пользователь". Ключевые пользователи имеют специальные коды от 5-го до 8-го или пульты управления от 5-го до 8-го. Ключевое сообщение содержит только режим охраны и отсутствие тревог и посылается на частный телефон. Ключевое включение возможно только в режиме ПОЛНАЯ ОХРАНА. Для включения ключевого режима выполните следующие операции:

Действие	На дисплее	Звук
	ВЗЯТИЕ	
 (через 2 секунды) Покиньте помещение	ВЗЯТИЕ С КОНТР. ↶ (меняется) ↷ ПОКИНЬТЕ ОБЪЕКТ ↓ (Выходная задержка) ↓ ПОЛНАЯ ОХРАНА	
ОХРАНА индикатор горит в течении режима охраны		

2.10 Инициализация тревоги

Вы можете вручную инициировать тревогу как при включенном, так и при выключенном режиме охраны (если это запрограммировано установщиком). Выполните следующие операции:

Действие	На дисплее	Звук
 (нажмите одновременно)	ПАНИКА Затем, если система вне режима охраны: ГОТОВ НН:ММ	сирена

Примечание: Для вызова тревоги с пульта управления нажмите одновременно кнопки ПОЛНАЯ ОХРАНА и ЧАСТ ОХР на 2 секунды

Для выключения охраны нажмите + и затем наберите ваш код пользователя.

2.11 Инициализация пожарной тревоги

Вы можете вручную инициировать пожарную тревогу как при включенном, так и при выключенном режиме охраны (это зависит от приобретенной вами модели PowerMax+). Выполните следующие операции:

Действие	На дисплее	Звук
	ПОЖАРНАЯ Затем, если система вне режима охраны: ГОТОВ НН:ММ	Сирена

Для выключения охраны нажмите + и затем наберите ваш код пользователя.

2.12 Инициализация аварийной тревоги

Вы можете вручную инициировать аварийную тревогу как при включенном, так и при выключенном режиме охраны (это зависит от приобретенной вами модели PowerMax+). Выполните следующие операции:

Действие	На дисплее	Звук
ОПАСНОСТЬ ПОЖАРНАЯ	ОПАСНОСТЬ Затем, если система вне режима охраны: ГОТОВ НН:ММ	

Для выключения охраны нажмите и затем наберите ваш код пользователя.

2.13 Выключение режима охраны и прекращение тревоги

Выключение режима охраны отключает сирену, прежде чем она отключится автоматически. Сирена отключается при включенном и выключенном режиме охраны. После отключения на дисплее могут выводиться различные сообщения в зависимости от статуса системы:

А. Выключение охраны - нет событий: Если в течение режима охраны событий не было, то выключение производится следующим образом:

Действие	На дисплее	Звук
	Код <input type="text"/>	
	ГОТОВ НН:ММ	

ОХРАНА индикатор гаснет

В. Выключение после тревоги, все зоны открыты: Если зоны включившие тревогу закрыты, то выключение производится следующим образом:

Действие	На дисплее	Звук
	Код <input type="text"/>	
	ГОТОВ НН:ММ ← (меняется) → ГОТОВ ПАМЯТЬ	 ↓

ОХРАНА индикатор гаснет

Для чтения памяти тревог обратитесь к Разделу 5. Сообщение ПАМЯТЬ гаснет только после повторного включения режима охраны.

С. Выключение после тревоги, одна зона нарушена: Если зона включившая тревогу остается нарушенной, то выключение производится следующим образом.

Действие	На дисплее	Звук
	Код <input type="text"/>	
	НЕ ГОТОВ НН:ММ ← (меняется) → НЕ ГОТОВ ПАМЯТЬ	 ↓

ОХРАНА индикатор гаснет

Для чтения памяти тревог обратитесь к Разделу 5.

Сообщение ПАМЯТЬ гаснет только после повторного включения режима охраны.

В случае затруднений обратитесь к установщику.

D. Выключение если в системе обнаружены проблемы: Если проблемы обнаружены в течение режима охраны, то на передней панели горит индикатор ПРОБЛЕМА, а выключение производится следующим образом:

Действие	На дисплее	Звук
	Код <input type="text"/>	
	ГОТОВ НН:ММ ← (меняется) → ГОТОВ ПРОБЛ.	 ↓

ОХРАНА гаснет и звучит раз в минуту

Для выяснения какая из неисправностей обнаружена обратитесь к Разделу 5. Сообщение ПРОБЛ. гаснет, а на передней панели индикатор ПРОБЛЕМА продолжает мигать и зуммер подает сигналы пока не будет устранена неисправность.

E. Выключение после тревоги, в системе обнаружена неисправность: Если проблемы обнаружены в течение режима охраны, то на передней панели горит индикатор ПРОБЛЕМА. Если зоны включившие тревогу закрыты, то выключение производится следующим образом:

Action	Resultant Display	Sound
	Код <input type="text"/>	
	ГОТОВ НН:ММ ← (меняется) → ГОТОВ ПРОБЛ. ← (меняется) → ГОТОВ	 ↓

ОХРАНА гаснет и звучит раз в минуту

Для выяснения какая из зон вызвала тревогу и какая из неисправностей обнаружена обратитесь к Разделу 5. Сообщение ПРОБЛ. гаснет, а на передней панели индикатор ПРОБЛЕМА продолжает мигать и зуммер подает сигналы пока не будет устранена неисправность. Сообщение ПАМЯТЬ гаснет только после повторного включения режима охраны.

F. Снятие с охраны под принуждением. Если вас принудили снять с охраны систему, то введите код принуждения по умолчанию (2580) или другой код, запрограммированный установщиком. Снятие с охраны произойдет обычным способом, но будет передана тихая тревога на центральную станцию.

2.14 Сигналы сирены

Continuously ON (продолжительный постоянный сигнал) – когда активируется зона вторжения, 240 часовая зона или пользователь инициирует тревогу "ПАНИКА" или сработал детектор дыма.

ON - ON - ON - pause - ON - ON - ON - pause – (гудок-пауза-гудок).

Если никто не отключил систему после тревоги, а зона остается нарушенной, то сирена отключается по истечении времени отключения, запрограммированного установщиком. Строб-вспышка мигает до тех пор пока система снята с охраны.

3. Управление звуком и записью

3.1 Кнопки управления звуком и записями

Управление звуком и речевыми записями PowerMax+ производится кнопками клавиатуры. Описание назначений кнопок приведено в таблице:

Кнопка	Функция
	Увеличивает громкость речевого сообщения
	Уменьшает громкость речевого сообщения
	Включает/выключает встроенный динамик
	Запись речевого сообщения для других пользователей системы
	Прослушивание речевого сообщения от других пользователей системы
	Включение/выключение громкой функции

3.2 Регулирование громкости звука

В таблице показано как увеличить громкость звука при нажатии кнопки <1> (подразумевается, что звук установлен на минимум):

Действие	На дисплее	Звук
	ГРОМКОСТЬ+ █	♪
	ГРОМКОСТЬ+ █ █	♪
	ГРОМКОСТЬ+ █ █ █	♪
(max)	ГРОМКОСТЬ+ █ █ █ █	♪

В таблице показано как уменьшить громкость звука при нажатии кнопки <1> (подразумевается, что звук установлен на максимум):

Действие	На дисплее	Звук
(max)	ГРОМКОСТЬ- █ █ █ █	♪
	ГРОМКОСТЬ- █ █ █	♪
	ГРОМКОСТЬ- █ █	♪
	ГРОМКОСТЬ- █	♪

3.3 Речь ON/OFF

Вы можете включать и выключать речевое сопровождение нажимая кнопку <7>, как показано в таблице:

Действие	На дисплее	Звук
	ГОЛОС ВКЛ	♪
	ГОЛОС ОТКЛ	♪
	↓	
	ГОТОВ НН:ММ	♪♪

Примечание: Система будет находится в состоянии "Голос ОТКЛ" (отключен звук) пока не будет дана команда "Голос ВКЛ" (включен звук).

Для UL систем, при использовании передатчика МСТ-234 эта функция должна быть доступна.

3.4 Запись сообщения

Вы можете оставить речевое сообщение для других пользователей системы. На передней панели нажмите и удерживайте кнопку . Когда на дисплей будет выведено ГОВОРИТЕ!, начинайте говорить. 5 темных прямоугольников будут исчезать один за другим справа налево как показано в таблице ниже:

Действие	На дисплее	Звук
(Не отпускайте)	ЗАПИСЬ СООБЩЕНИЯ	♪
Говорите ↓	ГОВОРИТЕ! █ █ █ █ █	None
Говорите ↓	ГОВОРИТЕ! █ █ █ █	↓
Говорите ↓	ГОВОРИТЕ! █ █ █	↓
Говорите ↓	ГОВОРИТЕ! █ █	↓
Говорите ↓	ГОВОРИТЕ! █	↓
Стоп	ЗАПИСЬ ОКОНЧЕНА	↓

Когда погаснет последний прямоугольник, на дисплей будет выведено ЗАПИСЬ ОКОНЧЕНА.

Когда вы отпустите кнопку записи, на дисплей будет снова выведено:

ГОТОВ НН:ММ
← (меняется) →
ГОТОВ СООБЩЕНИЕ

Вы можете прослушать записанное сообщение в течении одной минуты от конца записи (см. Раздел 3.5). В течении этого времени индикация Сообщение не исчезает.

3.5 Прослушивание сообщения

Для прослушивания сообщения, оставленного другими пользователями системы:

Нажмите и слушайте. На дисплей будет выведено PLAY и сообщение будет воспроизведено встроенным динамиком. Когда сообщение закончится, дисплей вернется в нормальное состояние.

Если прошло больше одной минуты после записи, то индикация Сообщение исчезнет.

3.6 Включение/выключение звуковых зон (ON/OFF)

Вы можете включать и выключать звуковые зоны, нажимая кнопку <8>, как показано в таблице:

Действие	На дисплее	Звук
	ЗВОНОК ВКЛ	♪
	ЗВОНОК ОТКЛ	♪
	↓	
	ГОТОВ НН:ММ	♪♪
	ЗВОНОК горит постоянно когда выбран «звонок ВКЛ»	

4. УПРАВЛЕНИЕ ЭЛЕКТРИЧЕСКИМИ ПРИБОРАМИ(НЕ ИСПОЛЬЗУЕТСЯ В UL СИСТЕМАХ)

4.1 Возможности контроля и кнопки управления

PowerMax может дистанционно, автоматически управлять электрическими приборами (до 15 устройств), (освещение, радио и TV, видеоманитофон и т. д.). Это производится подключением дополнительного блока X-10 к панели управления и до 15 дистанционных X-10 устройств (см. Рисунок 2).

Кроме X-10 устройств (пронумерованных от 1 до 15), возможно управлять приборами, подсоединенными к выходу PGM (устройство #00).

Сигналы управления ВКЛ / ВЫКЛ, которые запрограммировал установщик, передаются по проводам.

В процессе программирования, установщик может установить время включения и выключения каждого подключенного устройства. Также можно запрограммировать какой из датчиков зон будет управлять внешним устройством.

Однако какое решение и намерения о подключении внешних устройств должны принимать вы и сообщить об этом установщику (см. таблицу ниже)

Кнопка	Функция
	Ручное включение освещения и других подключенных устройств
	Ручное выключение освещения и других подключенных устройств
	Выбираемый автоматический метод управления <ul style="list-style-type: none"> ■ Детекторы: Приборы управляются детекторами (программируется установщиком). ■ Таймер: Приборы управляются по таймеру (время включения ON и выключения OFF программируется установщиком). ■ Оба способа: Приборы управляются как детекторами так и по таймеру.

Ниже мы приводим два примера использования автоматического дистанционного управления:

- Управление по таймеру: Когда вы отсутствуете дома, таймер включает и выключает освещение, радио и телевизор, имитируя ваше присутствие.
- Управление от детектора зоны: При нарушении зоны периметра включается освещение и магнитофон воспроизводящий лай собаки.

Примечание: Автоматическое включение и выключения электрических приборов зависит также от Плана установки (см. пар. 7.16).

4.2 Ручное включение дополнительных устройств

Вы можете включать (ON) устройства как описано ниже. Этот пример показывает как включать освещение, управляемое X-10 устройством No. 01

Действие	На дисплее	Звук
	СВЕТ ВКЛ	♪
	СВЕТ ВКЛ 1 ↓ ГОТОВ НН:ММ	♪ ♪
Освещение, управляемое X-10 устройством No. 01 включается		

4.3 Ручное выключение дополнительных устройств

Вы можете выключать (ON) устройства как описано ниже. Этот пример показывает как выключать освещение, управляемое X-10 устройством No. 01

Действие	На дисплее	Звук
	СВЕТ ОТКЛ	♪
	СВЕТ ОТКЛ 1 ↓ ГОТОВ НН:ММ	♪ ♪
Освещение, управляемое X-10 устройством No. 01 выключается		

4.4 Освещение DIM тусклое/BRIGHTяркое

Сразу после включения света (см.пар. 4.2), вы можете уменьшить или увеличить яркость света. Для этих целей активируйте функцию УМЕН/УВЕЛ нажатием или , затем нажмите несколько раз (по желанию) кнопку (УМЕН) или (УВЕЛ).

4.5 Автоматическое включение и выключение

Вы можете установить две из четырех функций:

- Включение по таймеру
- Выключение по таймеру
- Включение по детектору
- Выключение по детектору

Установленные варианты показаны темным прямоугольником в правой стороне дисплея. Вы можете просмотреть другие варианты нажимая кнопку <9>.

Варианты, которые не активны выводятся без темного прямоугольника в правой стороне дисплея. Темный прямоугольник появляется если нажать кнопку <OK>. Символ ☺ означает что будет выдан "сигнал победы" в случае успешного сохранения нового варианта.

Действие	На дисплее	Звук
	ВКЛ ТАЙМЕРОМ ДА (если это по умолчанию)	♪
Если отключено -	ВКЛ ТАЙМЕРОМ НЕТ	♪
Если включено	ВКЛ ТАЙМЕРОМ НЕТ	♪

	ВКЛ ТАЙМЕРОМ НЕТ	
	ВКЛ ДЕТЕКТ-М ДА (если это по умолчанию)	
Если отключено	ВКЛ ДЕТЕКТ-М НЕТ	

Если включено	ВКЛ ДЕТЕКТ-М НЕТ	
	ВКЛ ДЕТЕКТ-М НЕТ	
	ГОТОВ НН:ММ	

5. ЧТЕНИЕ ПАМЯТИ ТРЕВОГ И НЕИСПРАВНОСТЕЙ

5.1 Просмотр содержания памяти тревог /тамперной памяти

Панель управления PowerMax+ сохраняет в памяти произошедшие в течение последнего включения режима охраны тревоги и нарушения тамперных контактов.

Примечание: Тревоги вводятся в память только если прошел "период отключения" (см.приложение А) - это значит что если успели отключить систему во время входной задержки, то тревога не фиксируется

А. Индикация Тревоги/Тамперной тревоги

Если в памяти содержится сообщение хотя бы об одном событии и система не в режиме охраны, то выводится мигающее сообщение ПАМЯТЬ следующим образом:

ГОТОВ НН:ММ
⏪ (меняется) ⏩
ГОТОВ

или, если система не готова к постановке на охрану -

НЕ ГОТОВ НН:ММ
⏪ (меняется) ⏩
НЕ ГОТОВ ПАМЯТЬ

В. Просмотр данных о тревогах/тамперных тревогах

Вы можете просмотреть содержимое памяти нажимая кнопку ВЫБОР.

ПРИМЕР 1: Тревога включалась потому что была открыта дверь гаража - зона No 12 - открыта, а затем закрыта. Также детектор движения в спальне - зона No 7 выдал тамперную тревогу потому что была снята его крышка.

Действие	На дисплее	Звук
	ГОТОВ НН:ММ	
	Z12 НАРУШЕНА ⏪ (меняется) ⏩ ДВЕРЬ ГАРАЖА	
	Z07 ТАМПЕР-ОТКР ⏪ (меняется) ⏩ СПАЛЬНЯ	

Вы еще раз можете нажать кнопку ВЫБОР для просмотра остальных событий памяти (если они есть), или вернуться в нормальное состояние (см. Раздел А выше).

ПРИМЕР 2: Тревога включалась потому что была открыта дверь гаража - зона No 12 - открыта, и оставлена открытой.

Действие	На дисплее	Звук
	НЕ ГОТОВ НН:ММ	
	Z12 НАРУШЕНА ⏪ (меняется) ⏩ ДВЕРЬ ГАРАЖА	
	Z12 ОТКРЫТА ⏪ (меняется) ⏩ ДВЕРЬ ГАРАЖА	

Помните! Индикатор ПАМЯТЬ гаснет и содержимое памяти событий очищается только после следующего включения режима охраны

5.2 Просмотр информации о неисправностях

А. Индикация неисправностей

Если на дисплей выводится ПРОБЛ., горит индикатор ПРОБЛЕМА и каждую минуту выдается три коротких гудка, то это значит что в системе обнаружена неисправность. Вам можете обследовать систему чтобы найти тип неисправности и устранить ее. Неисправности подразделяются на неисправности:

датчиков/передатчиков/ системные неисправности

- **Нет активности/Нет активности** – Не было получено радиосигнала от определенного датчика/ беспроводного пульта управления (если этот контроль доступен) в установленный период времени.
- **Разр батареи/Низкий уровень аккумулятора** - Аккумулятор беспроводного устройства (детектора или пульта управления) близка к полному разряду.
- **Чистка пож д/"Очистка"** – Должны быть очищены дымовые детекторы.
- **Неисп газ сенсор/ Неисправность газа** – Неисправность газа.
- **Нет АС Сир/Сбой в питании сирены(переменный ток)** – Сбой в питании сирены.
- **X-10 устр неисправ/Неисправность X-10** – Команда активации была послана на двустороннее X-10 устройство, но команды подтверждения не было получено.

GSM Неисправности (если используется)

- **Сбой в питании GSM модема** - Нет питания GSM модема (переменный ток).
- **Низкий уровень аккумулятора GSM модема** - Аккумулятор GSM модема близок к полной разрядке
- **Взлом GSM модема**- Кто-то взломал GSM модем .
- **Сбой на линии GSM** - Сбой на телефонной линии GSM модема .
- **Сбой в сети GSM** - Сбой в сети GSM .
- **Низкий уровень RSSI** - GSM .модем получил сигнал о низком уровне сети.

- **GSM выключен** - GSM модем не работает.
- **Сбой связи GSM** - Нет связи (формат RS-232) между PowerMax+ и GSM модемом.

Системные неисправности

- **Отсутствие сетевого питания** - Отсутствие сетевого питания - сетевое питание отключено и система работает от аккумулятора резервного питания (сообщение посылается 5 минут после неисправности)
- **Наложение сигналов** - произошло наложение частоты радиосигнала когда детекторы пытались связаться с панелью управления
- **Сбой связи** - произошло наложение частоты радиосигнала когда детекторы пытались связаться с панелью управления
- **Разряд аккумулятора панели управления** - аккумулятор резервного питания панели управления разряжена и должна быть заменена (см. пар9.1).
- **Взлом панели управления** - Панель управления была взломана.
- **Неисправность предохранителей** – Предохранители сирены перегорели.

Внимание! ! Если сигналы зуммера беспокоят вас, то включите режим охраны и сразу же выключите его. Это временно отключит сигналы зуммера на 4 часа.

В. Поиск источника неисправности

Если мигает индикатор ПРОБЛ., а на дисплей выводится:

ГОТОВ НН:ММ
⏪ (меняется) ⏩

ГОТОВ ПРОБЛЕМА

Или, если система не готова к охране-



НЕ ГОТОВ НН:ММ
⏪ (меняется) ⏩

НЕ ГОТОВ ПРОБЛ.

Вы можете просмотреть текущие неисправности одну за другой нажимая кнопку ВЫБОР.

ПРИМЕР: Детектор на кухне - зона No 9 не посылает сигналы контроля и детектор в жилой комнате - зона No 15 сообщает о разряде аккумулятора. Однако система готова быть включена в режим охраны.

Для нахождения источника неисправности выполните:

Действие	На дисплее	Звук
+ 	ГОТОВ НН:ММ	🔊
+ 	Z09 ПОТЕРЯНА ⏪ (меняется) ⏩ КУХНЯ	🔊
+ 	Z15 РАЗР БАТАРЕИ ⏪ (меняется) ⏩ Жилая комната	🔊

6. СПЕЦИАЛЬНЫЕ ФУНКЦИИ

6.1 Наблюдение за людьми, остающимися в доме

Важной характеристикой PowerMax+ является ее способность не только выполнять охранные функции, но и возможность контролировать защищаемую площадь. Когда система не находится в режиме охраны (или в режиме "ЧАСТ ОХР" - охраняется только

Вы еще раз можете нажать кнопку ВЫБОР для просмотра остальных неисправностей (если они есть), или вернуться в нормальное состоянии (см. Пример выше).

5.3 Чтение памяти, если были тревоги и неисправности

Если были тревоги и существует состояние неисправности, то на дисплей будет выводиться следующая информация:

ГОТОВ НН:ММ

⏪ (меняется) ⏩

ГОТОВ

⏪ (меняется) ⏩

ГОТОВ ПРОБЛЕМА

или, если система не готова к охране -

НЕ ГОТОВ НН:ММ

⏪ (меняется) ⏩

НЕ ГОТОВ ПАМЯТЬ

⏪ (меняется) ⏩

НЕ ГОТОВ ПРОБЛ.

Примечание:

Если в памяти сохранено голосовое сообщение, то на дисплее также выводится Сообщение (как показано в пар. 3.4).

Для чтения информации о статусе - данные памяти, открытые зоны и неисправности (если они есть) необходимо последовательно нажимать кнопку <ВЫБОР>. Прежде всего выводится информация о памяти как описано в Разделе 5.1. Если система не готова, то будет выдана информация об открытых зонах, как описано в Разделе 2.2. Последней выдается информация об источниках неисправностей, как описано в Разделе 5.2.

5.4 Корректировка неисправностей

Если показана неисправность (горит индикатор ПРОБЛЕМА, а на дисплей выводится ПРОБЛ.), то ее необходимо устранить. **Если вы не знаете как это сделать, то обратитесь к установщику и следуйте его советам.**

Нет активности: Если датчик неактивности или дистанционный пульт возобновил передачу сигналов, то данное сообщение не будет больше выводиться.

Низкий уровень аккумулятора: Если заменить разряженный аккумулятор беспроводного устройства, то при передаче следующего контрольного сигнала будет передано сообщение о восстановлении аккумулятора и панель управления больше не будет выдавать "Разр Батареи"(низкий уровень аккумулятора).

Системные неисправности: Исправление всех системных неисправностей автоматически регистрируется панелью управления и сообщение о системных неисправностях больше не выводится.

периметр) она способна фиксировать отсутствие движения в установленный период времени и выдавать тревогу "нет активности".

Для использования этой функции вы можете попросить установщика задать период времени, когда при отсутствии движения выдается тревога "нет активности".

Это полезно для наблюдения за пожилыми и больными людьми и инвалидами, которые остаются дома одни.

Эти люди не могут оставаться неподвижными несколько часов. Даже если человек спит он все равно время от времени поворачивается на кровати. Также человек может выйти на кухню чтобы поест или попить, а также в ванную и т.д. При этом детекторы движения в спальне, на кухне и в ванной фиксируют его деятельность.

Например, если "время отсутствия движения" установлено на 6 часов, то виртуальные часы перезапускаются при каждом обнаружении движения и тревожное сообщение не передается.

Если движение фиксируется в 6 часовом окне времени, то часы запускаются сначала.

Если движение не фиксируется в 6 часовом окне времени, то на Центральную Станцию или на частный телефон передается сообщение - "нет активности".

ВНИМАНИЕ! Дополнительно вы можете вручную подать сигнал тревоги с помощью однокнопочного передатчика в критической ситуации (см. Раздел 6.2).

6.2 Аварийный вызов помощи (не используется в UL-listed системах)

Предположим, что недееспособный человек, описанный в Разделе 6.1 имеет проблему (например упал) и не может позвать на помощь. Должны пройти часы пока не будет выдана тревога "нет активности".

Для таких случаев используются миниатюрные передатчики в виде брелка или кулона который можно носить на шее или в виде водонепроницаемых наручных часов. При нажатии кнопки на таком передатчике панель управления получает сигнал тревоги и посылает "тревожный вызов" на Центральную Станцию или на частный телефон.

Чтобы это было возможно попросите установщика назначить одну из 28 зон как тревожную зону. Затем выберите один из передатчиков и занесите его ID код в аварийную зону.

Модели, совместимые с PowerMax+, показаны на Рисунке 6.

MCT-201 - тревожный передатчик - брелок

MCT-211 - тревожный передатчик - браслет

MCT-101 - тревожный передатчик - карманного типа



Рисунок 5. Однокнопочные тревожные передатчики

6.3 Дистанционное управление по телефону

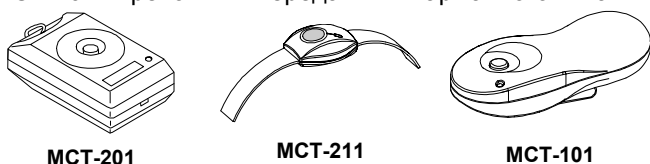
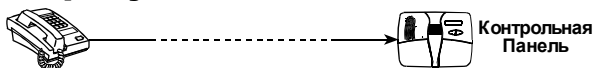

А. Установление телефонного соединения

Вы можете дистанционно управлять системой PowerMax+ и ставить на охрану, снимать с охраны. Включать и выключать электроприборы и вспомогательный выход (PGM), записывать, прослушивать и стирать голосовые сообщения и узнавать статус системы. Процесс показан на следующей иллюстрации:

1. наберите тел.номер PowerMax+.
2. Дождитесь 2-4 звонков и Не применяется

- повесьте трубку.
3. Подождите 12-30 сек.
4. Снова наберите тел. номер PowerMax+. (сигнал звучит 10секунд.)
5. + [*] (для выключения звука) ¹
6. + [код пользователя], [#] ²
7. + [желаемая команда, см.следующую таблицу] ³

для набора GSM номера системы PowerMax+. Выполните шаг 5.

Примечания:

(1) Система PowerMax+ отвечает обычно, если вы набираете один раз и ждет пока вы услышите звонок (например, в США 11 звонков.).

(2) Код пользователя запрашивается только один раз.

(3) Если вы промедлите более 50 секунд не подавая никаких команд, то PowerMax+ автоматически отключится от телефонной линии.

В. Выполняемые команды

Команда	Последовательность кнопок
Снятие с охраны	[★]→[1]→[#]
Охрана Част Охр	[★]→[2]→[#]
Охрана Периметр Мгнов.	[★]→[2]→[1]→[#]
Охрана Полн Охр	[★]→[3]→[#]
Охрана Взятие Мгнов.	[★]→[3]→[1]→[#]
Охрана Взятие С Контр.	[★]→[4]→[#]
Охрана Взятие Мгнов С Контр.	[★]→[4]→[1]→[#]
Электроприбор (No. 01-15) ON	[★]→[5]→[device No.]→[1]→[#]
Электроприбор (No. 01-15) OFF	[★]→[5]→[device No.]→[0]→[#]
Активация PGM выхода	[★]→[5]→[0]→[0]→[1]→[#]
Деактивация PGM выхода	[★]→[5]→[0]→[0]→[0]→[#]
Двусторонняя голосовая связь (см. С)	[★]→[7]→[#]
Прослушивание записанного сообщения	[★]→[8]→[1]→[#]
Запись сообщения	[★]→[8]→[2]→[#]
Остановка записи сообщения	[★]→[8]→[3]→[#]
Удаление записи сообщения	[★]→[8]→[4]→[#]
Статус системы	[★]→[9]→[#]
Выход (конец связи)	[★]→[9]→[9]→[#]

С. Двусторонняя голосовая связь

(Не используется в UL-listed системах)

Выполните шаги 1-6 в пар. 6.3А и продолжайте:

- 1.+ [★]→[7]→[#]
2. Дождитесь 2 сигнала зуммера
- 3.+ [3] или [1] или [6] (см. ниже)

Система перейдет в режим "LISTEN IN" (прослушивание) и позволит вам слышать все звуки в доме в течение 50 секунд. Если контролируемый человек разговаривает - вы услышите его. Вы можете переключить систему в режим **Прослушивания, Разговора** или **2-х сторонней связи** как показано на таблице ниже.

Команда	Кнопка
Прослушивание (прослушивание человека в доме) (*)	[3]
Разговор (разговор с человеком в доме) (*)	[1]
2-х стор.связь (прослушивание & разговор) (*)	[6]

Примечание: Для продолжения связи более 50 секунд нажмите [3], [1] или [6] снова соответственно.

* Двусторонняя связь может быть завершена при

снятии системы с охраны.

Замечания по поводу режимов прослушивания и разговора

В отличие от обыкновенного телефонного разговора вы можете только говорить или слушать в одно и то же время. Такая связь обычно используется в военной, коммерческой и любительской радиосвязи. В конце разговора вы должны сказать "Слушаю" и переключить режим speak-out в режим listen in. Когда ваш собеседник закончит говорить он должен предупредить вас чтобы вы переключили режим обратно.

Пример:

Вы (на удаленном телефоне)+ [1] "Привет Джорж. Есть проблемы?" + [3]

Человек в доме: "Да, кружиться голова и болит нога. Помоги мне. Я слушаю."

Вы (на удаленном телефоне)+ [1] "Хорошо, я пришлю кого-нибудь, Я слушаю." + [3].

Человек в доме: "Спасибо, только поскорее. Я слушаю."

Вы (на удаленном телефоне)+ [1] "Хорошо, я скоро приеду. Конец связи."

→ [*] → [9] → [9].

РАЗРЫВ СВЯЗИ.

Важно! Если вы хотите выйти из режима двусторонней связи и выполнить другую команду, нажмите [*] и затем введите команду и код пользователя(см..очередность кнопок пар. 6.3 В выше).

6.4 Сообщения на частный телефон



Установщик может запрограммировать PowerMax на передачу сообщений на частные телефоны.

Сообщения делятся на три группы: □Группа	Сообщения событий
1	Пожар, Вторжение, Тревога, Тамперная тревога
2	Режим охраны ПОЛНАЯ ОХРАНА, Режим охраны ЧАСТ ОХР, Снятие с охраны
3	Нет активности, Аварийная, Ключевой режим

Группа 1 имеет наивысший приоритет, а Группа 3 наименьший.

Когда удаленный телефон отвечает передается речевое сообщение состоящее из адреса дома и типа произошедшего события. Например, если сработал детектор дыма в доме Смита, то будет передано следующее сообщение:

"В доме Смита - Пожарная Тревога."

Если контролируемый человек находится в доме Иванова не проявляет активности, то будет передано следующее сообщение:

"В доме Иванова - Нет активности."

Вызываемый телефон должен подтвердить получение сообщения (как будет объяснено позже). но если подтверждение не передано, то сообщение будет постоянно повторяться в течение 45 секунд. Через 45 секунд PowerMax+ отключает линию и начинает дозваниваться по остальным запрограммированным телефонам.

Вызываемый телефон может подтвердить получение сообщения нажатием нужной кнопки тонального вызова:

группа 1

Команда	Кнопка
Только подтверждение: PowerMax разъединяет телефонную линию и запоминает получение подтверждения	2
Подтверждение и прослушивание: Охраняемая зона будет прослушиваться в течение 50 секунд. Можно продолжить прослушивание нажав (3) до того, как PowerMax + разъединит линию или нажать (1) для разговора.	3
Подтверждение и разговор: Можно передать сообщение человеку в доме в течение 60 секунд. Можно продолжить разговор нажав (1) до того, как PowerMax+ разъединит линию или нажать (3) для прослушивания.	1
Подтверждение двусторонней связи: Вы можете слушать и говорить в одно и то же время без переключения системы из режима "listen-in"(прослушивание) в "speak-out"(разговор) и наоборот в течении 50 сек. (можно увеличивать).	6
Подтверждение и получение информации о статусе системы: PowerMax+ передаст речевое сообщение о статусе системы. Например: Режим охраны выключен - система готова Режим охраны выключен - открыта задняя дверь Режим охраны выключен - тревога в памяти	9

6.5 Дистанционное управление при помощи SMS

Система PowerMax+ с GSM модемом может отвечать на SMS команды с любого сотового телефона, только если команда "УДАЛЕН ДОСТУП ВКЛ" была запрограммирована системным установщиком.

Различные команды SMS описаны в следующей таблице (описание процесса рассылки SMS сообщений описаны в руководстве пользователя сотового телефона). В этой таблице, "<код>" означает 4-значный код пользователя и пустое место просто означает пустое место.

SMS команды

	Команда	Формат SMS
1	Охрана Полн Охр	"POLN OHR <код>" или "PO <код>"
2	Охрана Взятие Мгнов.	"POLN OHR B/Z <код>" или "POBZ <код>"
3	Полная Охрана Ключ.Режим	"KLYUCH <код>" или "KL <код>"
4	Охрана Взятие Мгнов С Контр.	"KLYUCH B/Z <код>" или "KLBZ <код>"
5	Охрана ЧАСТ ОХР	"CHAST OHR <код>" или "CHO <код>"
6	Охрана Периметр Мгнов.	"CHAST OHR B/Z <код>" или "HOBZ <код>"
7	Снятие с охраны	"SNYATIE <код>" или "SNJT <код>"
8	Включение устр. xx (xx = 01 – 15)	"SVET xx VKL <код>" или "SVET xx VKL <код>"

9	Выключение освет. Приборов xx (xx = 01 – 15)	“ SVET xx VWKL <код>” или “ SVET xx V WKL <код>”
10	Включение PGM	“PGM VKL <код>”
11	Выключение PGM	“PGM VWKL <код>”
12	Установка домашнего кода (см.прим.)	“OBJEKT <код> <ID>” или “OBJT <код> <ID>”
13	Запрос Статуса	“STATUS <код>” или “STAT <код>”

Примечание: ID код включает до 16 букв, например, JOHN'S HOUSE.

6.6 Сообщения при помощи SMS

Эта функция применяется, если установлен GSM модем. Система PowerMax+ может посылать SMS сообщения на зарегистрированные SMS телефоны (до 4). (регистрация SMS производится установщиком).

Посылаемые SMS сообщения просты в понимании и поэтому не описываются в этом руководстве. Например, сообщение SMS messages:

- JOHN'S HOME
AWAY
- JOHN'S HOME
DISARM
- JOHN'S HOUSE
POWERMAX: LOW BATTERY
GARAGE: LOW BATTERY
- JOHN'S HOUSE
STATUS MESSAGE 01
(Event list is displayed)

Примечание

Сообщения могут быть посланы только на тот телефон, чей номер не заблокирован пользователем!

6.7 Рассылка сообщений на пейджер

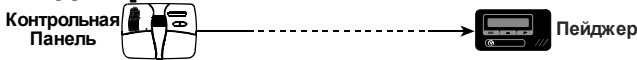

Как только система PowerMax+ будет запрограммирована для рассылки сообщений на пейджер, пользователь пейджера должен быть проинформирован об интерпретации цифрового сообщения, что появляется на его пейджере. Связь с пейджером имеет место когда:

- Система PowerMax+ набирает телефонный номер пейджера, ждет 5 секунд и затем посылает цифровое сообщение.
- Сообщение, передаваемое PowerMax+ на пейджер является набором цифр:



Рисунок 6. Структура сообщения на пейджер

Получающий сообщение видит только часть сообщения “YYY -OZZ#”, которая может быть интерпретирована используя следующую кодировку:

Тип события (YYY) закодированы как:

Событие	Код	Событие	Код
Alarm\Тревога	919	Fire\Пожар	515
проблема\Неисправность	818	Close\Закрыто	101
Emergency\Аварийная	717	Open\Открыто	102
Panic\Тревога	616	Latchkey\Ключевой режим	103

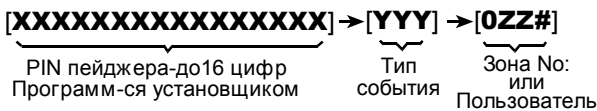
ZZ –это номер зоны, в которой происходит событие или номер пользователя в случае событий Закрытие, Открытие и Ключевой режим.

Пример 1: Сообщение “919-003”:

Ото значит, что тревога в зоне No. 3.

Пример 2: Сообщение “101-008”:

Это значит, что система была закрыта (поставлена на охрану) пользователем No. 8.

6.8 Проведение теста перемещением

Проведение теста перемещением это совершенно необходимая операция, с помощью которой вы проверяете работу всех детекторов без реального вторжения злоумышленников и при выключенной сирене. Тест должен производиться не реже одного раза в неделю и должен охватывать все детекторы и все зоны.

Примечание: При проведении теста, суточная зона (24-часа) не выдает тревогу при нарушении, но пожарная зона должна функционировать нормально.

Ниже описаны операции типичного проведения теста перемещением:

A. Нажмите кнопку (+).

B. На дисплей будет выведен запрос ввода кода:

ВВЕДИТЕ КОД

C. Введите ваш код. Сирена включится на 2 секунды.

A на дисплей будет выведено:

ТЕСТИРОВАНИЕ

D. Пройдите через все защищаемые зоны и убедитесь, что все детекторы без исключения выдали сигнал тревоги (перемещайтесь в поле зрения детекторов движения и откройте / закройте защищаемые окна и двери). При каждом переключении детектора:

-Зуммер выдает "сигнал победы".

-На дисплей выводится номер и название нарушенной зоны.

Пример 1:: Вы переключили детектор движения в жилой комнате (зона 11). На дисплей будет выведено:

Жилая комната



Z 11 Нарушение

Через 5 секунд на дисплей будет выведено:

ТЕСТИРОВАНИЕ

Пример 2 Вы открыли окно в комнате для гостей (зона 13). На дисплей будет выведено:

ГОСТИНАЯ



Z 13 ОТКРЫТА

Через 5 секунд на дисплей будет выведено:

ТЕСТИРОВАНИЕ

E. По окончании последовательно нажимайте кнопку



На дисплей будут выводиться результаты

теста - зона за зоной в возрастающем порядке.

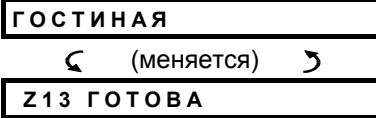

Или : "Zxx НЕ ГОТОВА" если нет ответа из зоны Z13.

Ф. Для продолжения проведения теста нажмите

Для выхода из режима нажмите . На дисплей будет выведено:



Г. Нажмите . Дисплей вернется в нормальное состояние.

7. Установки пользователя

7.1 Какие установки вам необходимы?

Установщик поставляет вам полностью готовую к применению систему в которой запрограммированы ваши требования и пожелания, но несколько установок и настроек вам все таки необходимо произвести.

Примечание: Вы можете попросить установщика произвести эти

установки (исключая телефонные номера сопровождения, которые вводятся каждый раз для связи с вами и кодов пользователей, которые желательно держать в секрете).

Установки пользователя включают:

- **Обходные Зоны** - Устанавливаются какие зоны будут обходными (недоступны) в течении не охраняемого периода и последующего охраняемого периода.
- **Чтение списка обходных зон** - "обойден. зоны" – поочередное отображение на дисплее номеров и имен обходных зон.
- **Восстановление предыдущей схемы обхода** - "пла посл обхода" – повторное использование предыдущей схемы обхода после снятия с охраны, но все еще сохраненной в памяти PowerMax+.
- **Программирование 4-х телефонных номеров*** - Установка 1^{го}, 2^{го}, 3^{го} and 4^{го} телефонных номеров на которые система будет посылать сообщения.
- **Установка кодов *** - программирование вашего секретного кода и 7 дополнительных кодов для других пользователей. Коды с 4 по 8 являются "ключевыми" (см. Раздел 2.9).
- **Ввод кнопочных передатчиков*** - Запоминание системой PowerMax+ ID кодов каждого передатчика (многокнопочные, типа SecureCode , беспроводные передатчики), для последующего ответа PowerMax+ .на команды , посылаемые этими передатчиками.
- **Установка речевых опций*** - Выключение и включение голосового сопровождения.
- **Установка опции автоохраны*** - Включение и выключение автоматической охраны .
- **Установка времени автоохраны** – Установка времени автоматической охраны.
- **Использование опции пронзительной сирены*** - включение \ выключение LOW/MID/NI (высокий/средний/низкий) короткого, пронзительного звука сирены во время постановки на охрану и снятия с охраны. Все опции применимы для беспроводной сирены. Для обычной сирены обратитесь к LOW, MID и NI опциям как "squawk enable"(включение пронзит. сирены).
- **Установка времени и формата времени*** - корректировка часов формата времени.
- **Установка даты и формата даты*** - корректировка встроенных календаря и формата даты..
- **Установка расписания*** - Установка расписания для приборов, активация функций старт/стоп.

* Эта опция доступна только если введен код владельца.

7.2 Вход в меню настроек пользователя

На рисунке 7 как войти в меню настроек пользователя (Устан. Ползов меню).



Рисунок 7 – Вход в меню настроек пользователя

Параграфы 7.3-7.17 содержат инструкции Установок Пользователя (Устан. Ползов). С подробным объяснением. Однако, если вы хотите получить полное описание входа в меню Установок Пользователя. Обратитесь к рисунку 8. Вы можете использовать этот рисунок как руководство в процессе установок, вместо чтения этих параграфов.

7.3 Зоны обхода

(Не для использования в UL- listed системах)

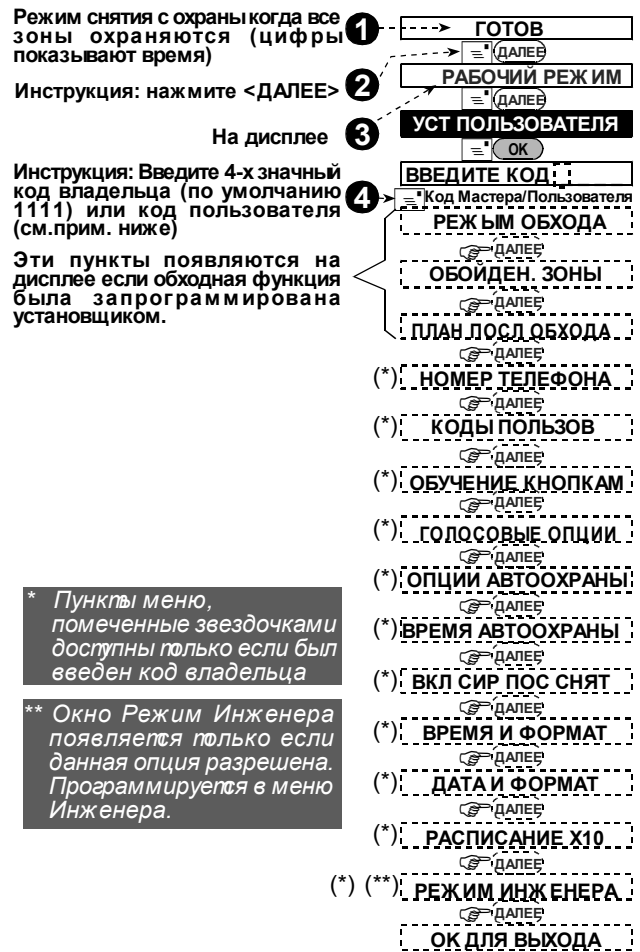
А. Общее руководство

Вы можете запрограммировать PowerMax+ так, чтобы обходить (bypass) выбранные зоны, независимо функционирует она (не нарушена) или "открыта" (нарушена). «Обход» зон позволяет людям свободно перемещаться в определенных зонах, хотя система находится в режиме охраны. **Пожарная зона не может быть обходной.**

Помните – обход зон ставит под угрозу охрану!

Обход зон должен быть выполнен пока система находится в не охраняемом режиме.

Примечание: Обход зон будет выполнен в течении только одного периода снятия с охраны – тревоги. Снятие системы с охраны после ее постановки на охрану приостановит схему обхода, которая может быть вызвана позже, если это необходимо.

В. Процедура обхода

После успешного введения вашего кода пользователя (см. пар. 7.2), на дисплей будет выведено:

РЕЖИМ ОБХОДА

Если вы нажмете <ВЫБОР>, то на дисплей будет выведено номер, состояние и имя первой зоны. Возможны три состояния:

- **Открыта:** Зона не охраняется- вы можете обойти ее, если вы не хотите или не знаете как решить проблему сейчас.
- **Обход:** Обход зоны выполнен (процесс выполнен, но система не охраняется).
- **Функциональный:** Если зона функционирует нормально, то ее состояние описывается как "Functional" (функциональное).

Мы предлагаем считать зону 1 открытой и выполнить ее обход., и остальные зоны считать функциональными.

Действие	На дисплее	Звук
+ 	Z01: ОТКРЫТА ← (меняется) → КУХНЯ	♪
+ 	<ОК> ДЛЯ ОБХОДА	♪
+ 	Z01: ОБОЙДЕНА ← (меняется) → КУХНЯ	☺
+  (если вы хотите посмотреть состояние следующей зоны)	Z02: ФУНКЦИОНИР. ← (меняется) → Входная дверь	♪
+ 	РЕЖИМ ОБХОДА	

Сейчас вы можете выбрать любую из опций в меню Установок Пользователя (УСТАН. ПОЛЗОВ menu) или выйти из программирования нажав на кнопку <ПОЛНАЯ ОХРАНА>. Когда на дисплее появиться <ОК> ДЛЯ ВЫХОДА - нажмите <ОК>.

После окончания процесса обхода зоны мигает **BYPASS** :

ГОТОВ ОБХОД

ил
и



НЕ ГОТОВ ОБХОД

Эта индикация остается на экране пока система не охраняется, и исчезнет как только система будет поставлена на охрану.

Примечание: Сообщение **ОБХОД** будет меняться на другие сообщения: **Проблема, Память и Сообщение.**

С. Процедура деактивации обхода зон

Предполагается, что вы захотите восстановить зону для работы после завершения схемы обхода. Просто снова вызовите меню РЕЖИМ ОБХОДА (см. пар. 7.3В выше), и нажмите <ДАЛЕЕ> или <ВАСК> пока зоны, которые вы хотите восстановить ("unbypass") не появятся на дисплее.

Действие	На дисплее	Звук
+ 	Z22: ОБОЙДЕНА ← (меняется) → Жилая комната	♪
+ 	<OFF> ОТМ. ОБХ.	♪
+ 	Z22: ФУНКЦИОНИР. ← (меняется) → Жилая комната	☺

Сейчас вы можете нажать <ЧАСТ ОХР> и затем выбрать любой из пунктов в меню УСТАН. ПОЛЗОВ или нажмите <ПОЛНАЯ ОХРАНА> для выхода из программирования. Когда на дисплее появиться <ОК> ДЛЯ ВЫХОДА - нажмите <ОК>.

7.4. Просмотр списка зон обхода

После успешного введения вашего кода пользователя (см. пар. 7.2), на дисплее появиться:

РЕЖИМ ОБХОДА

Нажмите <ДАЛЕЕ> на дисплее появиться:

ОБОЙДЕН. ЗОНЫ

Нажмите <ВЫБОР> на дисплее появиться:

СПИСОК ОБОЙД ЗОН

Если вы нажмете <ВЫБОР>, на экране появиться номер, состояние и имя первой зоны обхода (обойдена).

Вы можете нажимать <ДАЛЕЕ> для поочередного просмотра зон обхода, в соответствии с их порядковым номером. Когда это выполнено, нажмите <ЧАСТ ОХР> и вы вернетесь к **ОБОЙДЕН. ЗОНЫ** а нажатие <ПОЛНАЯ ОХРАНА> вернет вас к <ОК> ДЛЯ ВЫХОДА.

7.5 Вызов предыдущей схемы обхода (Bypass)

Постановка на охрану системы с несколькими зонами обхода является частичной охраной ("partial arming"). Идентичная частичная постановка на охрану может быть повторена путем вызова предыдущей схемы обхода (что осталась в памяти при снятии с охраны).



После успешного введения вашего кода пользователя (см. пар. 7.2), на дисплее появиться:

РЕЖИМ ОБХОДА

нажмите <ДАЛЕЕ> дважды и на экране появиться:

ПЛА ПОСЛ ОБХОДА

Выполните следующее:

Действие	На дисплее	Звук
+ 	<ОК> для вызова	♪
+ 	ПЛА ПОСЛ ОБХОДА	☺

Вы можете сейчас выбрать любой пункт меню УСТАН. ПОЛЗОВ или выйти из программирования нажав <ПОЛНАЯ ОХРАНА>. Когда на дисплее появиться <ОК> для ВЫХОДА - нажмите <ОК>.

7.6 Программирование телефонных номеров





Вы можете установить 1-ый, 2-ой, 3-ий и 4-ый телефонные номера, на которые система будет посылать сообщения о событиях и они программируются установщиком.

Вы можете попросить установщика установить только часть телефонных номеров.

После успешного введения вашего кода владельца (см.пар. 7.2), нажимайте кнопку ДАЛЕЕ (если необходимо) пока на дисплее не появиться:

НОМЕР ТЕЛЕФОНА

Вы можете запрограммировать 4 номера:

Действие	На дисплее	Звук
+ 	1 част тел No	♪
+ 	XXXXXXXXXX	♪
+ [Tel. No.]	XXXXXXXXXX	♪
+ 	XXXXXXXXXX	♪
+ 	1 част тел No	☺
+ ДАЛЕЕ	2 част тел No	♪
Продолжайте и установите все телефонные номера до 4.		

Вы можете выбрать любой пункт меню УСТАН. ПОЛЗОВ или выйти из программирования нажимая <ДАЛЕЕ> пока на дисплее не появиться <ОК> для ВЫХОДА и затем нажмите <ОК>.

7.7 Установка кодов пользователя

После правильного ввода кода владельца (см.пар. 7.2), нажимайте пока на дисплее не появиться <ДАЛЕЕ> :

КОДЫ ПОЛЬЗОВ

Код пользователя 1 заменяет, установленный на заводе код владельца.

Этот код предназначен для владельца системы. Этот код не может быть стерт.





Коды пользователей 2 и 3 предназначены для других пользователей системы - членов семьи или сотрудников.

Коды пользователей с 5го до 8го предназначены для "ключевых пользователей" (см.пар 2.9 о ключевом режиме).

Внимание! Код "0000" недействителен. Не используйте его.

Примечание: Код принуждения определенный установщиком (2580 по умолчанию) не может быть выбран как нормальный код пользователя. Любые попытки запрограммировать его будут отвергнуты PowerMax+.

Для программирования кодов выполните следующее:

Действие	На дисплее	звук
+ 	Код 1: ----	♪
+ 	Код 1: 0000	♪
+ [4-digit code] (e.g. 6854)	Код 1: 6854	
+ 	Код 1: 6854	♪
+ ДАЛЕЕ	Код 2	☺
Продолжайте и установите все коды до 8.		
+ 	Код 8: 5537	♪
+ 	Коды пользов	☺

Вы можете выбрать любой пункт меню УСТАН. ПОЛЗОВ или выйти из программирования нажимая <ПОЛНАЯ ОХРАНА> пока на дисплее не появиться <ОК> для ВЫХОДА и затем нажмите <ОК>.

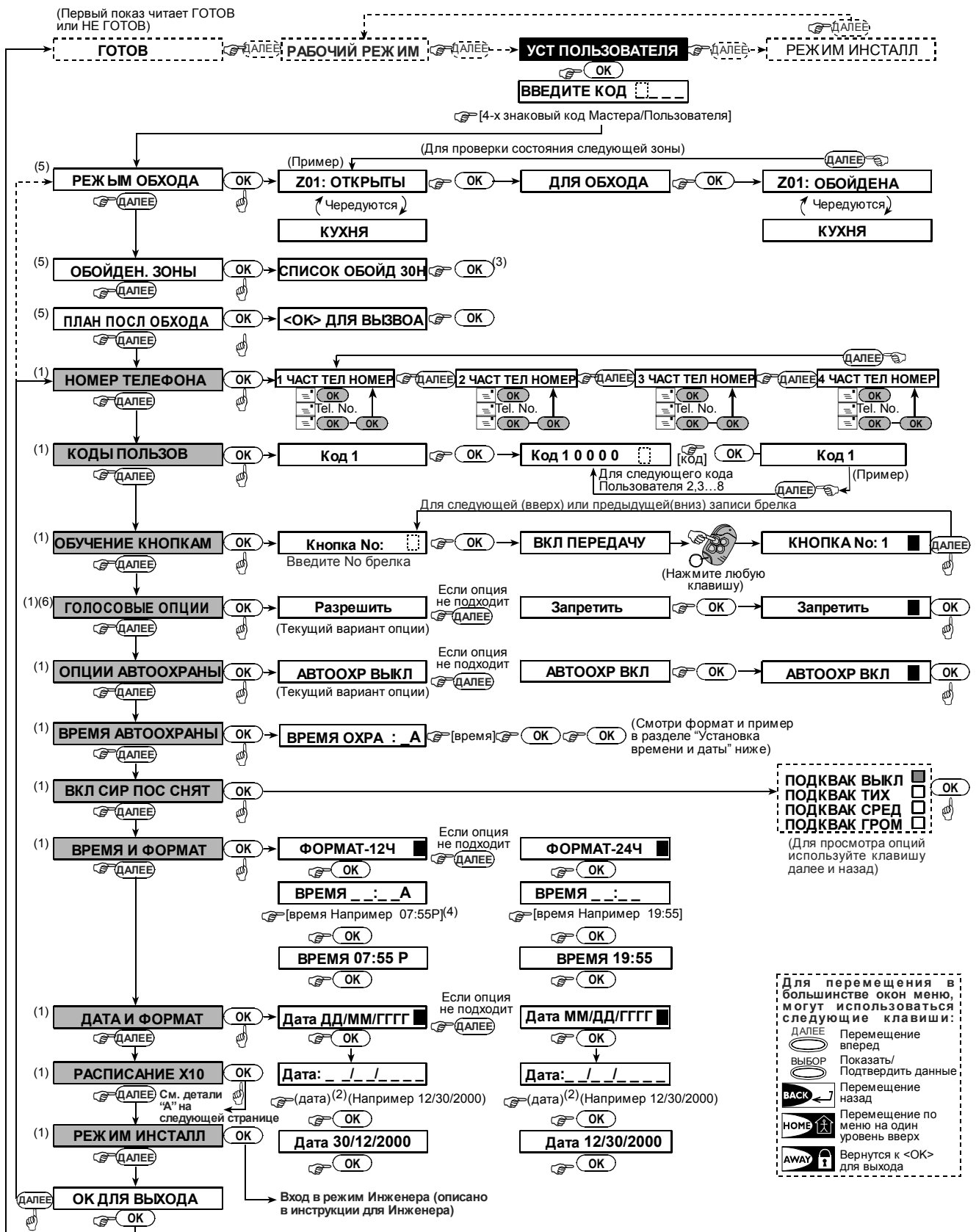

Примечания:

- Функции в темных рамках доступны только если введен код владельца.
- Нажмите ОК и на дисплее появится номер, состояние и имя первой зоны обхода. Нажмите NEXT/BACK для просмотра всех зон обхода.
- Для входа в «А» (AM) нажмите (или одну из трех кнопок над ней), для входа в «Р» (PM) нажмите (или одну из трех кнопок над ней). (Не функционирует если был установлен 24-часовой формат часов через PowerMax+).
- Меню SET/SHOW/RECALL BYPASS доступно если установщиком был выбран «ручной» режим обхода (bypass) через PowerMax+.
- В варианте SET VOICE OPTION, при выборе "enable prompts" кнопка динамика PowerMax+ активна

Рисунок 8 – Установки пользователя.



Рисунок 8 DETAIL "A" – Функция расписания

7.8 Регистрация кнопочных передатчиков

Keyfob transmitters –это многокнопочные передатчики типа CodeSecure™. Восемь пользователей системы могут быть обеспечены этими передатчиками. Ваша панель управления должна распознавать идентификационные коды (ID) каждого передатчика и отвечать на их команды.

Примечание: Для UL установок, если используется передатчик MCT-234, на PowerMax+ должна быть речевая функция.

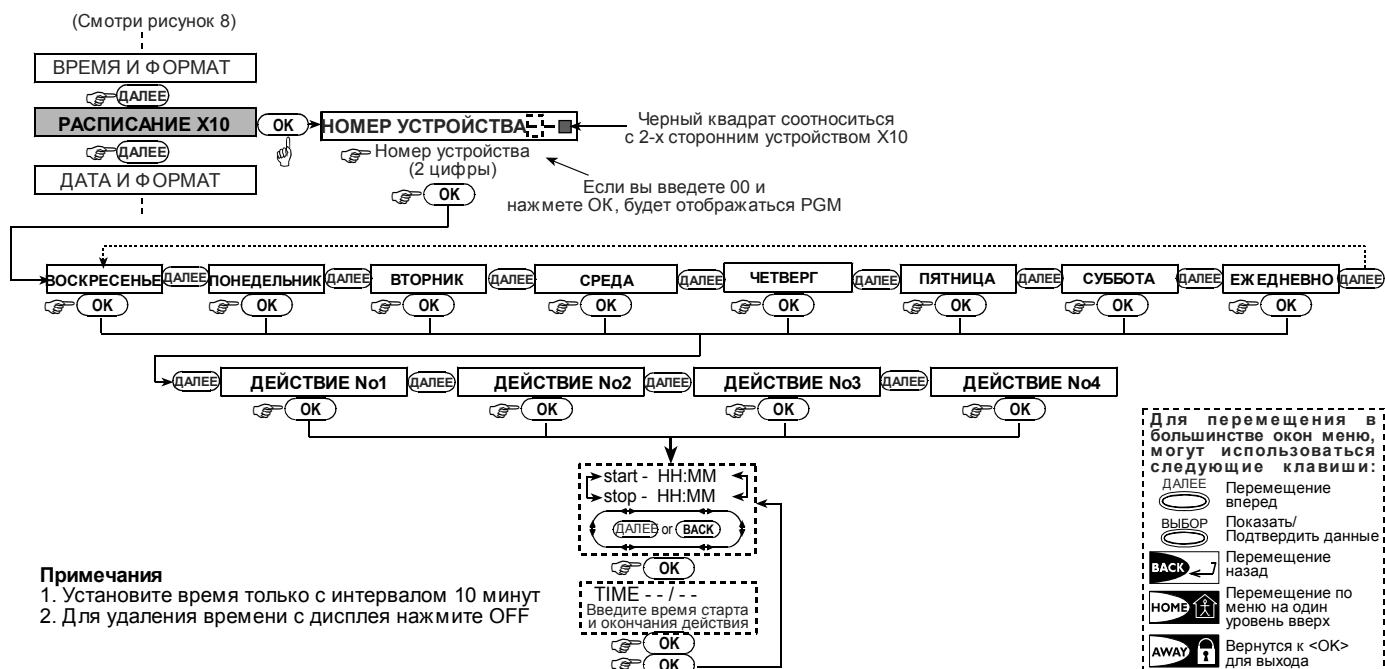
До выполнения операции соберите все передатчики и убедитесь, что во все передатчики установлены аккумуляторы.

Ввод кнопочных передатчиков включает следующие шаги:

A. После успешного введения Кода владельца (см.пар 7.2), нажимайте кнопку ДАЛЕЕ пока на дисплее не появится:

ОБУЧЕНИЕ КНОПКАМ

B. нажмите <ОК>. на дисплее появится:

Кнопка No: _

C. Предполагается, что передатчик, который вы собираетесь ввести имеет номер No. 5. Допустим, что ячейка памяти No. 5 – свободна, не было введено передатчика в эту ячейку – нажмите кнопку <5>. На дисплее появится:

Кнопка No: 5

Светлое пространство в правом углу рамки говорит о том, что данная ячейка памяти свободна.

D. Нажмите <ОК>. На дисплее появится запрос произвести передачу с выбранного вами передатчика:

ВКЛ ПЕРЕДАЧУ!

E. Произведите передачу с выбранного передатчика нажатием одной из его кнопок. Прозвучит мелодия победы ("Happy Tune") (- - - —) и на дисплее появится:

Кнопка No: 5

Темный квадрат в правом углу рамки говорит о том, что выбранный вами передатчик No. 5 был успешно введен.

Примечание :Если этот же передатчик был уже введен в другом месте, то дважды последовательно прозвучит мелодия победы ("Happy Tune").

F. С этого пункта вы можете продолжать в нескольких направлениях:

- Если вы хотите ввести следующий передатчик, выберите желаемый номер:
 - Нажатием <ДАЛЕЕ> и по возрастающей (6→7→8.....)
 - Нажатием <BACK> и по убывающей (4→3→2.....)
 - Нажатием <ЧАСТ ОХР> → <передатчик #>.
- Для перехода в главное меню нажмите <ПОЛНАЯ ОХРАНА>.

На дисплее появится:

<ОК> ДЛЯ ВЫХОДА

Сейчас вы можете просмотреть и выбрать другой режим в меню Пользователя (нажатием <ДАЛЕЕ> или <BACK>).

7.9 Удаление передатчика

Занятая ячейка памяти должна быть очищена (введенный ID должен быть удален) до введения нового ID. Для удаления существующего ID выполните следующее:

A. Выберете ячейку памяти как описано в предыдущем пар. 7.8, шаги A-C. Если, например, вы выбрали передатчик **No. 5**, на дисплее появится:

Кнопка No: 5

B.Нажмите <ОК>. На дисплее появится:

<OFF> для удаления

C. Нажмите <OFF>. На дисплее появится:

Кнопка No: 5

Темный квадрат в правом углу исчезнет. Теперь можно вводить новый ID. А также можно оставить эту ячейку памяти свободной и просто выйти из главного меню.

7.10 Установка речевых опций

Помните: Речевое сопровождение осуществляется при помощи встроенных динамиков :

- Функция речевого сопровождения может активна или неактивна(как показано ниже).

- Функция динамиков активируется нажатием кнопки "7" (см.пар. 3.3)

Вы можете выбрать одну из двух опций:

Сопровождение включено: Голосовые подтверждения выдаются

Сопровождение выключено: Голосовые подтверждения не выдаются

Текущая установка показывается наличием темного прямоугольника в правой стороне дисплея. Вы можете выбрать другой вариант (нет темного прямоугольника справа) просто нажав кнопку <ДАЛЕЕ>. Темный прямоугольник появится если вы нажмете <ОК> показывая другой вариант.

Для установки речевых опций выполните следующие операции:

Если вы ввели правильный код владельца (см. Раздел 7.2), то нажмите кнопку <ДАЛЕЕ> - на дисплей будет выведено:

ГОЛОСОВЫЕ ОПЦИИ

С этого пункта выполните следующее:

Действие	На дисплее	Звук
+ ВЫБОР	Разрешить <input type="checkbox"/> (если это текущий вариант)	♪
Если выкл. - + ДАЛЕЕ	Запретить	♪
Если вкл. - + ВЫБОР	Запретить <input type="checkbox"/>	♪
+ ВЫБОР	ГОЛОСОВЫЕ ОПЦИИ	☺

Сейчас вы можете выбрать любой другой пункт в меню установок пользователя или выйти из режима программирования нажимая кнопку <ДАЛЕЕ> пока не появится <ОК> ДЛЯ ВЫХОДА, а затем нажать <ОК>.

Note: При использовании передатчика MCT-234 с PowerMax+ речевое сопровождение должно быть доступно .

7.11 Автоматическая постановка на охрану

Вы можете установить будет ли система поставлена на охрану автоматически.

После успешного введения кода владельца нажимайте ДАЛЕЕ пока на дисплее не появится AUTO ARM OPTION.

С этого пункта выполните следующее:

Действие	На дисплее	Звук
+ ВЫБОР	автоохр вкл <input type="checkbox"/> (если это текущий вариант)	♪
Если выкл. + ДАЛЕЕ	автоохр выкл	♪
+ ВЫБОР	автоохр выкл <input type="checkbox"/>	♪
+ ВЫБОР	ОПЦИИ АВТООХРАНЫ	☺

Сейчас вы можете выбрать любой пункт меню УСТАН. ПОЛЗОВ или выйти из программирования нажимая <ДАЛЕЕ> пока на дисплее не появится <ОК> ДЛЯ ВЫХОДА и затем нажмите <ОК>.

7.12 Установка времени постановки на охрану

После успешного введения кода владельца (см.пар.7.2) нажимайте ДАЛЕЕ пока на дисплее не появится.

ВРЕМЯ АВТООХРАНЫ

С этого пункта выполните следующее:

Действие	На дисплее	звук
+ ВЫБОР	время охран_:_A	♪
+ [time digits] (e.g. 12:55 A)	время охран 12 : 5 5A	♪
+ ВЫБОР	время охран 12 : 5 5A	♪
+ ВЫБОР	ВРЕМЯ АВТООХРАНЫ	☺

Примечания:

1. Для выбора 12/24 часового формата времени обратитесь к пар. 7.14.

2. Нажмите " * " для входа А (AM), или нажмите "#" для входа Р (PM).

7.13 Активация функции пронзительной сирены

Вы можете установить, что система будет активировать (или нет) сирену (высокий/средний/низкий уровень звука) на короткий период при постановке на охрану (1 гудок зуммера) и снятии с охраны (2 гудка зуммера) только при помощи клавиатуры.

После успешного введения кода владельца (см.пар.7.2) нажимайте ДАЛЕЕ пока на дисплее не появится.

ВКЛ СИР ПОС СНЯТ

С этого пункта выполните следующее:

Действие	На дисплее	Звук
+ ВЫБОР	подквак выкл <input type="checkbox"/> (если это текущий вариант)	♪
Если выкл. + ДАЛЕЕ	подквак тих	♪
Если выкл. + ДАЛЕЕ	подквак сред	♪
Если выкл. + ДАЛЕЕ	подквак гром	♪
Если вкл.. + ВЫБОР	подквак гром <input type="checkbox"/>	☺

Для обычной сирены обратитесь к "low", "mid" и "hi" опциям как "squawk enable" (пронзит. Сирена активна).

Сейчас вы можете выбрать любой пункт меню УСТАН. ПОЛЗОВ или выйти из программирования нажимая <ДАЛЕЕ> пока на дисплее не появится <ОК> ДЛЯ ВЫХОДА и затем нажмите <ОК>.

7.14 Установка времени и формата времени

После успешного введения кода владельца (см. пар. 7.2) нажимайте ДАЛЕЕ пока на дисплее не появится.

ВРЕМЯ И ФОРМАТ

А. Если выбирается 12-часовой формат выполните следующие операции:

Действие	На дисплее	Звук
+	ФОРМАТ-12Ч	♪
+	Время __: __ А	♪
+ [цифры времени] (e.g. 12:55 А)	Время 12:55 А	♪
+	Время НН:ММ А	☺

Примечание: Для входа "А" (до 12 часов дня) - нажмите [*] или для входа "Р" (после 12 часов дня) - нажмите [#].

В. Если выбирается 24-часовой формат выполните следующие операции:

Action	На дисплее	Звук
+	ФОРМАТ-12Ч	♪
+ ДАЛЕЕ	ФОРМАТ-24Ч	♪
+	Время __: __	♪
+ [time digits] (e.g. 19:55)	Время 19:55	♪
+	Время 19:55	♪
+	Время НН:ММ	☺

Сейчас вы можете выбрать любой пункт меню УСТАН. ПОЛЗОВ или выйти из программирования нажимая <ДАЛЕЕ> пока на дисплее не появится <ОК> ДЛЯ ВЫХОДА и затем нажмите <ОК>.

7.15 Установка даты и формата даты

После успешного введения кода владельца нажимайте ДАЛЕЕ пока на дисплее не появится ДАТА И ФОРМАТ. С этого пункта выполните следующее:

Действие	На дисплее	Звук
+	ДАТА ММДДГГГ	♪
Если выкл. + ДАЛЕЕ	ДАТА ДДММГГГ	♪
+	ДАТА --/--/----	♪
+ [дата] (e.g. 01/01/2002)	ДАТА 01/01/2002	♪
+	ДАТА 01/01/2002	♪
+	ДАТА ДДММГГГ	☺

Сейчас вы можете выбрать любой пункт меню УСТАН. ПОЛЗОВ или выйти из программирования нажимая <ДАЛЕЕ> пока на дисплее не появится <ОК> ДЛЯ ВЫХОДА и затем нажмите <ОК>.

7.16 Функция расписания

Функция расписания позволяет включать и выключать приборы. Вы можете выбрать день (Воскресенье, понедельник, вторник, Среда, Четверг, Пятница, Суббота или ежедневно) и затем выбрать действие включить/выключить определенного прибора. Этот процесс показан на рисунке 8 (DETAIL A).

7.17 Режим Установщика

Если опция РАЗРЕШ ПОЛЬЗ (разрешение пользователя) была запрограммирована установщиком, то установщик имеет доступ к РЕЖИМ ИНСТАЛЛ только с разрешения пользователя (используя код пользователя).

8. Чтение списка событий

8.1 Описание списка событий

Все события сохраняются в памяти списка событий - последние 250 событий. Вы можете получить доступ к этому списку, просмотреть события одно за другим и сделать необходимые технические и функциональные заключения. Если список событий заполнен (число событий превышает 250), то новые события записываются поверх самых старых.

Для каждого события также запоминаются дата и время. Когда вы просматриваете список, то события выводятся в хронологическом порядке - от последнего события к более ранним. Так как место на дисплее ограничено, то сначала выводится название события,

а затем дата и время. Два дисплея поочередно выводятся несколько раз пока вы не нажмете кнопку <ОК> для перехода к более раннему событию или по истечении времени автоматического отключения - через 4 минуты система возвращается в нормальный рабочий режим.

Доступ к списку событий производится путем нажатия кнопки (★) и последующего ввода кода владельца.

Для чтения списка событий вы можете воспользоваться рисунком 9 как руководством, вместо прочтения пошаговой инструкции чтения списка событий.



Рисунок 9. Использование списка событий.

8.2 Процедура чтения

Для чтения списка событий выполните следующие операции:

A. Когда система находится в нормальном состоянии нажмите кнопку **(★)**. На дисплее появится:

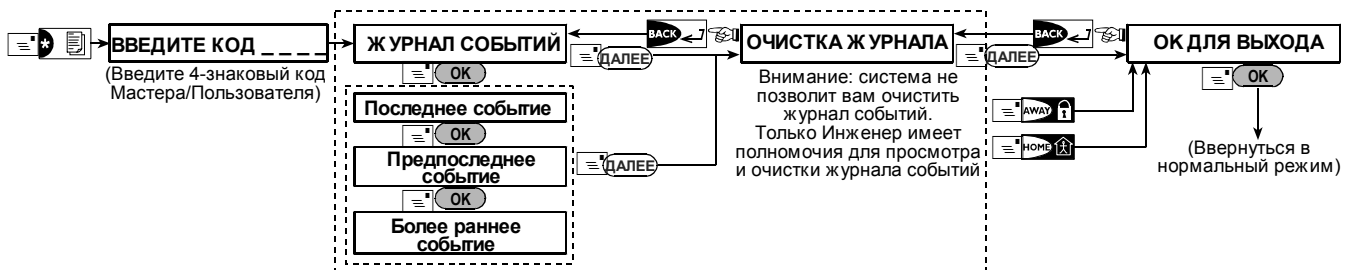
ВВЕДИТЕ КОД _ _ _ _

B. Введите текущий код Установщика. Если код введен правильно, то будет выдан "сигнал победы", а на дисплей появится:

ЖУРНАЛ СОБЫТИЙ

Важно! Введение неверного кода 5 раз подряд приведет к 30-ти секундной блокировке клавиатуры.

C. Нажмите кнопку **<ОК>** Будет выведено последнее событие. Предположим, что последнее событие - это тревога в зоне 13. Тогда на дисплей будет выведено:

Z13 ТРЕВОГА

И затем:

09/02/99 3:37P

Два сообщения будут поочередно выводиться на дисплей пока вы не нажмете кнопку **<ОК>** для перехода к следующему событию, или пока не истечет время автоматического отключения (4 минуты).

D. Нажмите кнопку **<ОК>** столько раз, что бы прочитать сообщения о всех необходимых вам событиях.

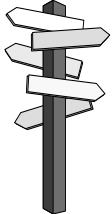

Для выхода из списка событий:

- нажмите **<ЧАСТ ОХР>** или **<ПОЛНАЯ ОХРАНА>** в любое время и на дисплее появится:

<ОК> ДЛЯ ВЫХОДА

- Нажмите к **<ОК>**. Система вернется в нормальный рабочий режим.

9. Обслуживание

9.1 Замена аккумулятора

Панель управления PowerMax +питается от электросети , а также имеет аккумулятор резервного питания 7.2/9.6 V (см. стикер на крышке аккумулятора) на случай отключения электроэнергии. Очень важно поддерживать аккумулятор в хорошем состоянии и немедленно заменять его при получении следующего автоматического сообщения о неисправности (см.пар. 5.2B):

РАЗР АКК ПАНЕЛИ



Рисунок 10. Замена аккумулятора

Примечание: Удаление крышки аккумуляторного отсека приведет к включению «тамперной» тревоги-индикатор неисправности будет гореть и сообщения «Память» и «Проблема» будут мигать на дисплее. Если на этой стадии вы нажмете кнопку **<ОК>** , **«ТРЕВОГА, ТАМПЕР!»** и **«ОТКРЫТ ТАМПЕР»** появятся на экране в дополнение к **«РАЗР АКК ПАНЕЛИ»**.

При правильной установке аккумулятора индикатор ПРОБЛЕМА должен погаснуть. Сообщение «ПАМЯТЬ» будет мигать на дисплее (т.к. включена тамперная тревога). Эта надпись исчезнет после постановки на охрану системы и немедленного снятия ее с охраны до начала выходной задержки.

9.2 Замена аккумуляторов беспроводных устройств

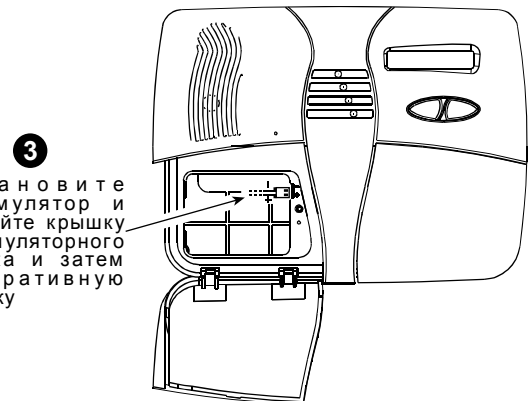
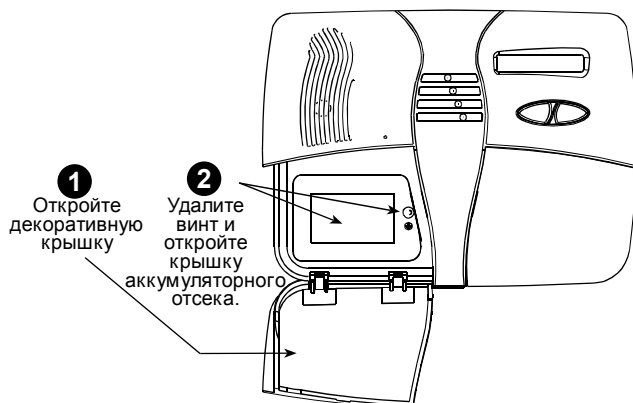
Беспроводные детекторы поставляются с литиевыми аккумуляторами высокой емкости. Они служат несколько лет в зависимости от количества срабатываний и числа передач сигналов тревоги.

Однако, когда батарея разряжается то детектор посылает сообщение о разряде на панель управления. На дисплей выводится сообщение о неисправности вместе с информацией данной зоне (см.пар.5.2).

Кнопочные передатчики используемые в системе питаются от алкалиновых аккумуляторов, которые служат не менее года, если не нажимать кнопки более 10 раз в день. Пользователь узнает о разряде по миганию индикатора передачи (вместо постоянного свечения) при нажатии кнопки.

Когда сообщение о разряде появляется первый раз, то его можно

рассматривать как предупреждение. Вам дается некоторое время (около 30 дней) для приобретения нового аккумулятора и замены старых, а детекторы и или пульты управления будут продолжать работать в течение этого периода. Однако, мы рекомендуем не откладывать надолго замену аккумулятора.

Для замены аккумулятора в детекторах используйте инструкции, прилагаемые к каждому из приборов. Если вы не имеете таких инструкций, то лучше обратиться к установщику и попросить его заменить аккумулятор в устройствах, выдающих сообщение о разряде.

Пульты дистанционного управления питаются от литиевых аккумуляторов 3 V . Если аккумулятор близок к разрядке, то при чтении списка событий PowerMax+ на дисплее появиться, например , "C01 разр батареи" (означает, что у пульта дистанционного управления#01 низкий уровень зарядки аккумулятора), и прозвучит сообщение "РК ПУЛЬТ" .

Для замены аккумулятора пульта дистанционного управления обратитесь к руководству пользователя МСМ-140+.

После замены аккумулятора детектор или пульт управления посылают сообщение "восстановление аккумулятора" на панель управления и сообщение "разр батареи" стирается.

9.3 Периодическое тестирование

Рекомендуется производить "тест перемещением" хотя бы один раз в неделю, чтобы убедиться, что все детекторы системы работают нормально. Выполните тест (как описано в Разделе 6.5) и если обнаружены проблемы, информируйте установщика.

9.4 Уход за панелью управления

Панель управления может быть испачкана грязными пальцами или запылиться после длительной эксплуатации. Протрите панель мягкой влажной тряпкой или влажной губкой, а затем насухо протрите ее.

Использование абразивов и жестких тканей запрещено. Также нельзя использовать растворители - керосин, ацетон и т. д. Это может повредить поверхность и замутить дисплей.

10. Ограничения применения

Хотя, приобретенная вами панель управления очень надежна, она не может полностью решить проблему возможной кражи или пожара. Даже самые совершенные системы могут быть повреждены или случайно испорчены. Это может случиться по нескольким причинам:

Плохое обслуживание: Если система используется длительное время без периодического тестирования, то основные элементы такие как детекторы или сирена могут выйти из строя без видимых признаков повреждений. Если сообщения о разряде аккумулятора игнорируется, то возможно отключение системы при отключении электроэнергии.

Сбой электропитания: Если на защищаемом объекте длительное время отключено электричество, то аккумулятор резервного питания может полностью разрядиться и система будет отключена и помещение не будет охраняться.

Неисправность телефонной линии: Телефонная линия может быть отключена или иметь короткое замыкание. В таком случае ваша система

не сможет посылать сообщения на Центральную станцию.

Сирена не всегда может быть услышана: Сирены или звонки, установленные снаружи или далеко от спальни могут не разбудить спящего человека. Закрытая дверь также может помешать услышать звук сирены.

Система может быть повреждена: Опытный технический специалист - взломщик может повредить некоторые детекторы или отключить систему. Также он может вычислить незащищенные пространства и "мертвые зоны".

Детекторы дыма имеют свои ограничения: Часто детекторы дыма вовремя не подают тревогу из за низкого уровня задымленности в доме или большого расстояния от места пожара.

Несмотря на это - наличие хорошей охранной системы необходимо для страховки от случайностей. В дополнение, пользователь должен регулярно тестировать систему, что быть уверенным в том, что она сработает в нужный момент.

Приложение А. Глоссарий

Этот список построен в алфавитном порядке. Описание терминов, подчеркнутых в тексте можно посмотреть отдельно в тексте выше.

Период отключения: Когда включается тревога, то в первую очередь активируется звук внутренней сирены на определенный период времени, который называется периодом отключения (abort period) и определяется установщиком. Если вы случайно включили тревогу, то вы можете снять с охраны систему в течение этого периода до того как активизируется действительная сирена и будет послано сообщение о тревоге удаленному адресату .

Тревога: Есть два типа тревоги:

Громкая тревога – обе, внутренняя и внешняя сирены звучат постоянно и контрольная панель сообщает о событии по телефону.

Тихая тревога – нет сирены, но контрольная панель сообщает о событии по телефону.

Тревога может быть вызвана:

- Движением, обнаруженным детектором движения
- Изменением состояния детектора магнитного контакта-при открытии окон или дверей.
- Обнаружение дым детектором дыма.
- Тамперная тревога от одного из детекторов.

- Одновременное нажатие двух аварийных кнопок (panic).

Постановка на охрану : Постановка на охрану системы тревоги -это действие, которое подготавливает систему к активации тревоги, если была нарушена зона (детектор движения, открывание окна, двери и т.д.). Панель управления может быть поставлена на охрану в различных режимах (см. *ПОЛНАЯ ОХРАНА, ЧАСТ ОХР, INSTANT и LATCKHKEY*).

Режим охраны AWAY (отсутствие): Это тип постановки на охрану, когда защищенное место полностью свободно (все отсутствуют). Все зоны, внутренние и периметра защищены.

Зоны звукового оповещения: Позволяют следить за действиями в охраняемом помещении, когда система снята с охраны. Когда зона звукового оповещения «открыта» зуммер подает два сигнала Однако, при закрытии зоны (возвращение в нормальное состояние) зуммер не подает сигнал. Вы можете использовать эту особенность для объявления посетителей или наблюдения за детьми. В организациях это можно использовать для подачи сигнала когда посетитель входит в помещение или когда персонал входит в зоны с ограниченным допуском.

Примечание: *Ваш установщик никогда не назначит 24-часовые зоны или пожарную зону как зону оповещения, т.к. обе зоны активируют тревогу если были потревожены когда система была снята с охраны.*

Хотя , если одна или более зон определены как зоны звукового оповещения, вы можете активировать и деактивировать функцию звукового оповещения.

Панель управления: Это устройство, включающее электронную схему и микропроцессор, управляет системой охраны. Она собирает информацию с различных датчиков, обрабатывает ее и отвечает. Также содержит интерфейс пользователя-кнопки управления, номерная клавиатура, дисплей и динамик.

Снятие с охраны: Противоположное постановке на охраны- действие, что возвращает панель управления в нормальный режим ожидания. В этом режиме только 24-часовые зоны и пожарная зона могут активировать тревогу, если были нарушены.

Потревоженная зона: Зона в состоянии тревоги (возможно открыта дверь или окно, или детектором было обнаружено движение). Нарушенная зона считается неохраняемой.

Принудительная постановка на охрану: когда одна из зон «открыта», то система не может быть поставлена на охрану. Первый способ решения этой проблемы- устранить причину «открытия» зоны (закрыть дверь или окно). Другой способ – это принудительная постановка на охрану-автоматическая деактивация зон, которые все еще «открыты» по окончании выходной задержки.

Зоны обхода не будут охраняться во время постановки на охрану. Даже если они закрыты (возвращены в нормальный статус, то зоны обхода не будут защищены до тех пор, пока система снята с охраны.

Разрешение на принудительную постановку на охрану программируется установщиком.

Режим охраны ЧАСТ ОХР (присутствие): Этот тип охраны используется когда люди присутствуют на охраняемой территории. Классический пример – это ночные часы, когда семья готовится к отходу ко сну. При этом режиме зоны периметра защищены, а внутренние нет. Движение во внутренних зонах не будет вызывать тревогу, а нарушение зон периметра вызовет тревогу.

Instant (мгновенная): Вы можете поставить систему на охрану в ВЗЯТИЕ МГНОВ. или в ПЕРИМЕТР МГНОВ. режиме, и отмените входную задержку для всех зон задержек в течении одного периода постановки на охрану.

Например, вы можете поставить систему на охрану в ПЕРИМЕТР МГНОВ. режиме и оставаться на охраняемой территории. Только защита зон периметра активна , и если к вам никто не должен прийти, то тревога во время входа через главную дверь будет являться преимуществом.

Для снятия системы с охраны без тревоги используйте вашу клавиатуру управления (которая обычно доступна без нарушения зон периметра) или используйте кнопочный передатчик.

«Ключевой» режим охраны: Ключевой режим это специальный режим охраны, в котором определены «ключевые» пользователи и будет посылаться «ключевое» сообщение при снятии системы с охраны.

Например, если родители хотят быть уверенны, что их дети вернулись со школы и сняли систему с охраны. Этот режим охраны возможен только в режиме ПОЛНАЯ ОХРАНА.

Беспроводной Датчик магнитного контакта: Датчик магнитного контакта и беспроводной передатчик типа PowerCode. Детектор устанавливается на дверях и окнах и при открывании их посылает уникальный идентификационный код вместе с сигналом тревоги и различными другими сигналами о состоянии на панель управления. Панель управления, если она в это время не поставлена на охрану, будет считать систему «не готовой к постановке на охрану» пока не получит сигнал «восстановления» с этого детектора (при закрытии двери).

Беспроводной Детектор движения: Пассивный инфракрасный датчик движения и беспроводной передатчик типа PowerCode. При обнаружении движения детектор посылает свой уникальный идентификационный код вместе с сигналом тревоги и другие сигналы состояния на панель управления. После передачи он находится в режиме ожидания следующего движения.

Зоны без тревоги: Ваш установщик может запрограммировать зоны для других целей, не для тревоги. Например, детектор движения, установленный в темном помещении может использоваться для включения света, когда кто-нибудь проходит по этой территории. Другой пример – миниатюрный беспроводной передатчик, зарегистрированный в зоне, что контролирует механизм открывания ворот.

Быстрая постановка на охрану: Постановка на охрану без использования кода пользователя. Панель управления не запрашивает ваш код пользователя когда вы нажимаете одну из кнопок охраны. Разрешение на применение этого метода определяется установщиком при программировании.

Удаленный адресат: Ответчиком может быть профессиональная служба провайдера (центральная мониторинговая станция) или кто-нибудь (ваш родственник или друг), который согласен присмотреть за охраняемой территорией пока вы отсутствуете. Панель управления посылает сообщения о событиях по телефону обоим типам ответчиков.

Восстановление: Когда детектор возвращается из состояния тревоги в нормальный режим ожидания говорят, что он был восстановлен.

Детектор движения восстанавливается автоматически после обнаружения движения. Сигнал этого «восстановления» не передается на удаленный адресат.

Детектор магнитного контакта восстанавливается только после закрытия двери или окна. Сигнал этого «восстановления» передается на удаленный адресат.

Беспроводной детектор дыма: Это дымовой детектор, оснащенный передатчиком PowerCode. Зарегистрированный в пожарной зоне он вызывает пожарную тревогу при обнаружении дыма.

Коды пользователей: PowerMax+ подчиняется вашим командам, которые доступны при введении действующего кода пользователя. Поэтому невозможно несанкционированное снятие с охраны системы. Однако, некоторые операции могут выполняться без введения кода пользователя, т.к. они не нарушают уровня охраны системы.

Зоны: Это место на охраняемой территории, которое находится под наблюдением определенного детектора. Во время программирования панель управления запоминает ID коды детекторов и определяет их в определенные зоны. Как только панель была определена по номеру и имени, панель управления может сообщить пользователю статус зоны и регистрировать в своей памяти все события, посланные детектором этой зоны. Instant и зоны задержки находятся под «наблюдением только когда панель управления поставлена на охрану, другие (24-часовые) зоны находятся под «наблюдением» независимо находится система под охраной или нет.

Приложение В. SMS СООБЩЕНИЯ

Текст выводимый на мобильный телефон	Русский	Английский	Краткое объяснение условий.ситуаций появления SMS
POTERYA SVYAZI xxx KOD PRINUJD	ПОТЕРЯ СВЯЗИ xxx КОД ПРИНУЖД	COMM. LOSS xxx DURESS	Потеря связи Принудительное снятие с охраны(под давлением)
xxx DVE TREVOG	xxx ДВЕ ТРЕВОГИ	xxx CONFRM ALARM	Если произойдет 2 или более событий (confirmed alarm/подтверждение тревоги) в течении определенного периода времени
SVYAZ VOSSTAN. OBQEE VOSSTAN	СВЯЗЬ ВОССТАН. ОБЩЕЕ ВОССТАН	COMM.RESTORE GENERAL RESTORE	Восстан. связь с цс Общее восстан
VOSST POJ ZONW	ВОССТ ПОЖ ЗОНЫ	TROUBLE RSTR	Восстановление пожарного детектора после неисправности
NET VZYATIYA	НЕТ ВЗЯТИЯ	SYS INACTIVE	Система не была взята на охрану какое-то время
SNYAT INJENEROM	СНЯТ ИНЖЕНЕРОМ	ENGINEER RESET	Установщик произвел сброс стемы
AKKUM OTSUTSTV	АККУМ ОТСУТСТВ	BATT. DISCONNECT	Аккумулятор отсутствует или недопустимо слаб
xxx NET AC xxx VOSST AC	xxx НЕТ АС xxx ВОССТ АС	xxx AC FAIL xxx AC FAIL RES	НЕТ сети 220 вольт Восстановление сети 220 вольт
PODTV RAZR BAT	ПОДТВ РАЗР БАТ	LOW BATTERY ACK	Подтверждение РАЗРяда батареи брелка
xxx CHISTKA POJ.D	xxx ЧИСТКА ПОЖ.Д	xxx CLEAN	Требуется чистка пожарного детектора
xxx NEIS POJ.ZONW	xxx НЕИС ПОЖ.ЗОНЫ	xxx TROUBLE	Неисправность пожарного детектора
GAZ V POMEQ. GAZA NET	ГАЗ В ПОМЕЩ. ГАЗА НЕТ	GAS ALERT GAS RESTORE	Газовая тревога Восст.газовой тревоги
NEIS GAZ.D. ISPR NEIS GAZ.D	НЕИС ГАЗ.Д. ИСПР НЕИС ГАЗ.Д	GAS TROUBLE GAS TRBL RES	Неисправность газового детектора Восстановление газового детектора после неисправности
PROTECH VODW PROT VODW NET	ПРОТЕЧ ВОДЫ ПРОТ ВОДЫ НЕТ	FLOOD ALERT FLOOD RES	Тревога наводнения Восстановление Тревога наводнения
NEISPRAVNOST ISPRAV NEISPR	НЕИСПРАВНОСТЬ ИСПРАВ НЕИСПР	TROUBLE TROUBLE RES	Неисправность Восстановление неисправности
NEUDACH VZYATIYA CHAST AVTOOHRANA	НЕУДАЧ ВЗЯТИЯ ЧАСТ АВТООХРАНА	FAIL TO ARM AUTO ARM AWAY	Неудача взятия. Взята под охрану в авторежиме .

Текст выводимый на мобильный телефон	Русский	Английский	Краткое объяснение условий.ситуаций появляея SMS
NEUDACH VZYATIYA	НЕУДАЧ ВЗЯТИЯ	FAIL TO SET	Неудач взятия
NEVERNWY KOD	НЕВЕРНЫЙ КОД	WRONG CODE	Неверный код
NARUSHENA	НАРУШЕНА	@XX ALARMED	Нарушена
TAMPER NARUSH	ТАМПЕР НАРУШ	@XX TAMPER-ALARM	Тампер нарушен
TAMPER PANELI	ТАМПЕР ПАНЕЛИ	SYS TAMPER	Тампер панели
PANIKA	ПАНИКА	@XX PANIC	Паника
PANIKA	ПАНИКА	PANIC	Паника
PRINUJDENIE	ПРИНУЖДЕНИЕ	AMBUSH	Принуждение
VOSSTANOVL	ВОССТАНОВЛ	RESTORE	Восстановление
TAMPER VOSST	ТАМПЕР ВОССТ	TAMPER REST	Тампер восст
TAMP PANEL NORMA	ТАМП ПАНЕЛ НОРМА	SYS TAMPER OK	Тамп панел норма
OTMENA TREV	ОТМЕНА ТРЕВ	CANCEL ALARM	Отмена тревоги
POVT VZYATIE	ПОВТ ВЗЯТИЕ	RESENT CLOSE	Повторное взятие
POJAR	ПОЖАР	FIRE	Пожар
OTBOY POJARN	ОТБОЙ ПОЖАРН	FIRE REST	Отбой пожарной тревоги
NET AKTIVNOSTI	НЕТ АКТИВНОСТИ	NOT ACTIVE	Нет активности
OPASNOST	ОПАСНОСТЬ	EMERGENCY	Опасность
SNYATA KONTR	СНЯТА КОНТР	DISARM LATCH	Снята пользователем с контролем
POTERYAN	ПОТЕРЯН	INACTIVITY	Потеря связи с детектором
AKTIVNOST	АКТИВНОСТЬ	ACTIVE	Восстановление связи с Детектором
RAZR BATAREI	РАЗР БАТАРЕИ	LOW BATTERY	Разряд батареи
BATAREYA NORM	БАТАРЕЯ НОРМ	BATTERY OK	Батарея в норме
OTKL SETI 220	ОТКЛ СЕТИ 220	AC FAILURE	Откл сети 220
VOSSTAN SETI 220	ВОССТАН СЕТИ 220	AC RESTORE	Восстановление сети 220
RAZR AKK PANELI	РАЗР АКК ПАНЕЛИ	CPU LOW BATTERY	Разряд аккумулятора панели
AKK PANELI NORM	АКК ПАНЕЛИ НОРМ	CPU BATTERY OK	Аккумулятор панели в норме
RADIOPOMENI	РАДИОПОМЕХИ	SYSTEM JAMMED	Радиопомехи
R/ПОМЕНА SNYATA	Р/ПОМЕХА СНЯТА	RF RESTORE	Радиопомеха снята
PROBLEMA KOMM	ПРОБЛЕМА КОММ	COMM FAILURE	Проблема связи с цс
KOMM V NORME	КОММ В НОРМЕ	COMM RESTORE	Связи с цс в норме
OBRWV TLF LINII	ОБРЫВ ТЛФ ЛИНИИ	TEL-LINE FAILURE	Обрыв тлф линии
VOSST TLF LINII	ВОССТ ТЛФ ЛИНИИ	TEL-LINE RESTORE	Восстановление тлф линии
AVTOTEST	АВТОТЕСТ	AUTO TEST	Автотест
PREDOHRANITEL!	ПРЕДОХРАНИТЕЛЬ!	FUSE FAILURE	Предохранитель!
PREDOHR VOSSTAN	ПРЕДОХР ВОССТАН	FUSE RESTORE	Восстановление
OHRANA PERIM	ОХРАНА ПЕРИМ	ARM HOME	Охрана периметра
OHRANA POLN	ОХРАНА ПОЛН	ARM AWAY	Охрана полная
BWST OHR PERIM	БЫСТ ОХР ПЕРИМ	QUICK HOME	Быстрая охрана периметра
BWST OHR POLNAYA	БЫСТ ОХР ПОЛНАЯ	QUICK AWAY	Быстрая охрана полная
PXX SNYATIE	ПХХ СНЯТИЕ	@XX DISARM	Снятие с охраны
VKL TESTA	ВКЛ ТЕСТА	@XX ENTER TEST	Включение теста
OTKL TESTA	ОТКЛ ТЕСТА	EXIT TEST	Отключение теста
OBHOD	ОБХОД	@XX BYPASS	Обход
VHOD REJ. USTAN	ВХОД В РЕЖ УСТАН	ENTER INSTALLER	Вход в режим установщика
PRICHOGAJA	ПРИХОЖАЯ	ATTIC	Прихожая
SHERNWI CHOD	ЧЕРНЫЙ ХОД	BACK DOOR	Черный ход
PODVAL	ПОДВАЛ	BASEMENT	Подвал
VANNAYA	ВАННАЯ	BATHROOM	Ванная
SPALJNYA	СПАЛЬНЯ	BEDROOM	Спальня
DETSKAYA	ДЕТСКАЯ	CHILD ROOM	Детская
TUALET	ТУАЛЕТ	CLOSET	Туалет
KORIDOR	КОРИДОР	DEN	Коридор
STOLOVAYA	СТОЛОВАЯ	DINING ROOM	Столовая
LESTNICA	ЛЕСТНИЦА	DOWNSTAIRS	Лестница

Текст выводимый на мобильный телефон	Русский	Английский	Краткое объяснение условий.ситуаций появляея SMS
ZAPASNOY VWHOD	ЗАПАСНОЙ ВЫХОД	EMERGENCY	Запасной выход
POJARNWY VWHOD	ПОЖАРНЫЙ ВЫХОД	FIRE	Пожарный выход
VHODNAYA DVERX	ВХОДНАЯ ДВЕРЬ	FRONT DOOR	Входная дверь
GARAJ	ГАРАЖ	GARAGE	Гараж
BOROTA GARAJA	ВОРОТА ГАРАЖА	GARAGE DOOR	Ворота гаража
GOSTINAYA	ГОСТИНАЯ	GUEST ROOM	Гостиная
HOLL	ХОЛЛ	HALL	Холл
KUHNYA	КУХНЯ	KITCHEN	Кухня
PRACHECHNAYA	ПРАЧЕЧНАЯ	LAUNDRY ROOM	Прачечная
JILAYA KOMNATA	ЖИЛАЯ КОМНАТА	LIVING ROOM	Жилая комната
GARDEROBNAYA	ГАРДЕРОБНАЯ	MASTER BATH	Гардеробная
MASTERSKAYA	МАСТЕРСКАЯ	MASTER BEDROOM	Мастерская
KABINET	КАБИНЕТ	OFFICE	Кабинет
MANSARDA	МАНСАРДА	UPSTAIRS	Мансарда
KLADOVAYA	КЛАДОВАЯ	UTILITY ROOM	Кладовая
DVOR	ДВОР	YARD	Двор
BALKON	БАЛКОН	BALCONY	Балкон
LODJIYA	ЛОДЖИЯ	LOGGIA	Лоджия

Текст выводимый на мобильный телефон	Русский	Английский	Краткое объяснение условий.ситуаций появляея SMS
POWERMAX	POWERMAX	POWERMAX	Powermax
POLXZOV №	ПОЛЬЗОВ №	USER N	Пользователь
BRELOK №	БРЕЛОК №	KEYFOB N	Брелок
RK PULT	РК ПУЛЬТ	WL COMMANDER	Радио пульт односторонний
RK SIREN	РК СИРЕН	SIREN N	Радио сирена
RK PULT 2ST	РК ПУЛЬТ 2СТ	WL KEYPAD N	Радио пульт двухсторонний)
USTR X10	УСТР X10	X-10 DEVICE	Устройство x10
GSM MODUL	GSM МОДУЛЬ	GSM MODULE	Gsm модуль

Текст выводимый на мобильный телефон	Русский	Английский	Краткое объяснение условий.ситуаций появляея SMS
** OHRANA **	** ОХРАНА **	** AWAY **	Система поставлена На полную охрану
CHAST OHR	**ЧАСТ ОХР**	** HOME **	Система поставлена На частичную охрану
SNYATIE	**СНЯТИЕ**	* DISARM *	Система снята с охраны
GOTOV K OHR	ГОТОВ К ОХР	READY TO ARM	Система готова к охране
NE GTV K OHR	НЕ ГТВ К ОХР	NOT RDY TO ARM	Система не готова к охране
POST OHR	ПОСТ ОХР	ARMING AWAY	Постановка на охрану
POST CHAST OHR	ПОСТ ЧАСТ ОХР	ARMING HOME	Постановка на на частичную охрану
* OTKL ZON *	* ОТКЛ ЗОН *	* BYPASS *	Включен обход зон
TREVOGA V ZONE	ТРЕВОГА В ЗОНЕ	ALRM IN	Тревога в зоне
TAMPERN TREV	ТАМПЕРН ТРЕВ	TMPR ALRM IN	Тревога тампера
ZONW OTKRWTW	ЗОНЫ ОТКРЫТЫ	OPEN ZONES	Зоны открыты
ZONW RAZR BAT	ЗОНЫ РАЗР БАТ	LOW BAT.ZONES	Зоны с разрядом батареи
POTERYA SVYAZI		ZONES INACTIV	Зоны с потерей связи
TAMPER	ТАМПЕР	TMPR OPEN IN	Тампер открыт
CHISTKA POJ.D	ЧИСТКА ПОЖ.Д	NEED TO CLEAN	Требуется чистка пожарного детектора
NEISP SENSOR	НЕИСП СЕНСОР	TROUBLE IN	Неисправность сенсора
X-10 AKTIVN.	X-10 АКТИВНОСТЬ	X-10 ACTIV IN	Активность x-10
X-10 NEISPRAV	X-10 НЕИСПРАВНОСТЬ	X-10 TRBL IN	Неисправность x-10
STATUS SISTEMW	СТАТУС СИСТЕМЫ	SYSTEM STATUS	Статус системы
NEISP V SISTEME	НЕИСП В СИСТЕМЕ	SYSTEM TRBLS	Неисправность в системе
SOBWTIYA GSM	СОБЫТИЯ GSM	GSM UNIT EVNTS	События gsm
AC FAIL	НЕТ АС	NET AC	Нет ас
LOW BATTERY	РАЗРЯД БАТАР	RAZRYAD BATAR	Разряд батареи
NO ACTIVITY NET DVIJENIYA	НЕТ ДВИЖЕНИЯ	NET DVIJENIYA	Если в течение заданного времени ни один из детекторов

Текст выводимый на мобильный телефон	Русский	Английский	Краткое объяснение условий.ситуаций появляея SMS
			не обнаруживает движения, то выдается тревога НЕТ ДВИЖЕНИЯ
PREDOKHRANITEL	ПРЕДОХРАНИТЕЛЬ	FUSE FAILURE	Предохранитель
NEISPR V TEL.L	НЕИСПР В ТЕЛ.Л	LINE FAILURE	Неисправность в тел. Линии
NEUDACHA SVYAZI	НЕУДАЧА СВЯЗИ	COMMUNIC.FAIL	Неудача связи с цс
TAMPER OTKRWT	ТАМПЕР ОТКРЫТ	TAMPER OPEN	Тампер открыт
CHUJOY PEREDAT	ЧУЖОЙ ПЕРЕДАТ	JAMMING ,	Радиопомехи
GOLOS SOOBQ	НОВ ГОЛ СООБЩ	NEW VOICE MSG	Новое голосовое сообщение
Z. NEAKTIVNA	ЗОНА НЕАКТИВНА	INACTIVITY	Потеря связи с детектором
TAMP TREVOGA	ТАМП ТРЕВОГА	TAMPER ALARM	Тампер тревога
PROBL SETI GSM	ПРОБЛ СЕТИ GSM	NET FAILURE	Проблема сети gsm
NIZ UROV RSSI	НИЗ УРОВ GSM	RSSI LOW	Низкий уровень gsm
BRELOK	БРЕЛОК	KEYFOB	Брелок
RK PULT	РК ПУЛЬТ	REM.COMMANDER	Радио пульт односторонний
RK SIRENA	РК СИРЕНА	RK SIRENA	Радио сирена
RK PULT 2ST	РК ПУЛЬТ 2СТ	RK PULT 2ST	Радио пульт двухсторонний)
-GAZ	-ГАЗ	-GAZ	Газ
-PROT VODW	-ПРОТ ВОДЫ	-PROT VODW	Протечка воды
-E'KST VWZOV	-ЭКСТ ВЫЗОВ	-E'KST VWZOV	Экстренный вызов
-POJAR	-ПОЖАР	-POJAR	Пожар
-GAZ	-ГАЗ	-GAZ	Газ
-PROT VODW	-ПРОТ ВОДЫ	-PROT VODW	Протечка воды
-POJ SENSOR	-ПОЖ СЕНСОР	-POJ SENSOR	-Пожарный сенсор
-GAZ SENSOR	-ГАЗ СЕНСОР	-GAZ SENSOR	Сенсор газа

Текст выводимый на мобильный телефон	Русский	Английский	Краткое объяснение условий.ситуаций появляея SMS
STATUS OTCH xx	СТАТУС ОТЧ xx	xStatus MSG xx	Появляется если с статус содержат боллее одного сообщения
GSM ver =xxxxx	GSM ver =xxxxx	GSM ver =xxxxx	GSM версия
<==> GSM PROBL KOMM.	<==> GSM ПРОБЛ KOMM.	<==> GSM COMM. FAILURE	Проблема связи между GSM и панелью

УВЕДОМЛЕНИЕ FCC

Работа данной 315 МГц модели прибора отвечает Части 15 FCC правил и соответствует двум следующим условиям:

1. Данный прибор не может вызывать вредных помех.
2. Данный прибор может воспринимать любую принимаемую помеху, включая помеху, которая может оказывать нежелательное воздействие на работу прибора.

Данный прибор проверен и признан соответствующим ограничениям, налагаемым для цифровых устройств класса В, согласно Части 15 Правил FCC. Эти ограничения имеют целью обеспечить разумную защиту против вредных помех при установке по месту назначения. Данное оборудование генерирует, использует и может излучать радиочастотную энергию и, если оно устанавливается и эксплуатируется не в соответствии с этими инструкциями, то может вызвать вредные помехи для радиосвязи. Однако нет гарантии, что при конкретной установке такие помехи не могут иметь место. Если данное оборудование, тем не менее, оказывает вредные помехи на радио- или телевизионный прием, что может быть установлено путем включения и выключения оборудования, пользователь может устранить помехи, предприняв одно (или более) из нижеследующих действий:

- * Переориентировать или переместить принимающую антенну.
- * Увеличить расстояние между оборудованием и принимающим устройством.
- * Подключить оборудование к другому разъему сетевой розетки, чем тот, к которому подключено принимающее устройство.
- * Обратиться за консультацией к дилеру или опытному радиотелевизионному технику.



VISONIC LTD. (ISRAEL): P.O.B 22020 TEL-AVIV 61220 ISRAEL. PHONE: (972-3) 645-6789, FAX: (972-3) 645-6788
VISONIC INC. (U.S.A.): 65 WEST DUDLEY TOWN ROAD, BLOOMFIELD CT. 06002-1376. PHONE: (860) 243-0833, (800) 223-0020. FAX: (860) 242-8094
VISONIC LTD. (UK): FRASER ROAD, PRIORY BUSINESS PARK, BEDFORD MK44 3WH. PHONE: (0870) 7300800 FAX: (0870) 7300801
INTERNET: www.visonic.com
©VISONIC LTD. 2005 POWERMAX+ USER GUIDE DR5467U (REV. 0, 08/05) Translated from DE5467U Rev. 0

**MADE IN
ISRAEL**